

# MAJESTIC

VR 38

Manuale d'istruzioni

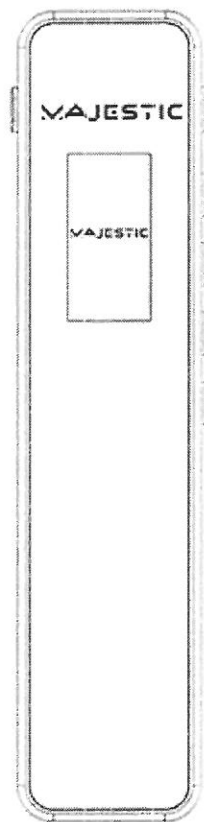

**New Majestic S.p.A.**  
**Via Rossi Martini, 41**  
**26013 Crema (CR)**  
**Italia**  
[www.newmajestic.com](http://www.newmajestic.com)



---

MADE IN CHINA

V2

# INDICE

Informazioni di Sicurezza e Avvertenze

Caratteristiche del prodotto

Contenuto della confezione

Descrizione delle parti

Funzionamento

Gestione file e riproduzione

Impostazioni

Collegamento al computer

Batteria e ricarica

Risoluzione rapida dei problemi

Specifiche tecniche

Si raccomanda di leggere attentamente il seguente manuale d'istruzioni e di conservarlo per un eventuale utilizzo futuro.

## Contenuto della confezione

Registratore vocale x1

Cuffie x1

Cavo USB x1

Manuale utente x1

Certificato di garanzia x1

## Informazioni di Sicurezza e Avvertenze

### ATTENZIONE

Il triangolo equilatero con al suo interno una freccia intende alertare l'utente della presenza di "voltaggio pericoloso" non isolato tra le fessure del prodotto e che potrebbe essere di una grandezza tale da provocare un rischio di corto circuito.



**ATTENZIONE: AL FINE DI RIDURRE IL RISCHIO DI CORTO CIRCUITO NON RIMUOVERE ALCUN COPERCHIO DALL'APPARECCHIO. NON SI SEGNA LA PRESENZA DI PARTI UTILIZZABILI ALL'INTERNO DELL'APPARECCHIO STESSO. RIVOLGERSI SOLO AL PERSONALE DI SERVIZIO QUALIFICATO.**

Il triangolo equilatero con al suo interno un punto esclamativo intende alertare l'utente della presenza di importanti istruzioni operative e di manutenzione che accompagnano l'apparecchio.



### LEGGERE LE ISTRUZIONI PRIMA DELL'USO

**Attenersi sempre alle istruzioni durante l'utilizzo di questo apparecchio Bluetooth**



#### ISTRUZIONI DI SICUREZZA

- 1) Leggere il seguente manuale d'istruzioni prima di utilizzare l'apparecchio.
- 2) Conservare il seguente manuale d'istruzioni per un eventuale utilizzo futuro.
- 3) L'apparecchio non deve essere esposto alla pioggia o posizionato vicino a oggetti contenenti liquido, come vasi, bicchieri o altro.
- 4) Nessuna sorgente di fiamma nuda, come una candela, deve essere posizionata sull'apparecchio.
- 5) Tenere lontano dalla portata dei bambini.
- 6) Non impedire la corretta ventilazione dell'apparecchio coprendone le fessure.
- 7) Accertarsi che l'apparecchio sia collegato ad una presa di corrente con alimentazione AC 100-240V 60/50Hz. Un uso di un voltaggio più elevato potrebbe provocare il malfunzionamento dell'apparecchio oppure provocare un corto circuito. Spegnerne sempre l'apparecchio prima di estrarre il cavo alimentazione al fine di accertarsi che l'apparecchio sia completamente spento.
- 8) Non inserire/disinserire il cavo alimentazione dalla presa di corrente domestica con le mani bagnate.
- 9) Se il cavo alimentazione non entra nell'apposita uscita, non forzare in alcun modo la spina nella presa.
- 10) Posizionare l'apparecchio in un luogo ben ventilato. Posizionarlo su una superficie piana, dura e stabile. Non esporre l'apparecchio a temperature che superano i 40°C. Consentire uno spazio di circa 30 cm tra la parte posteriore e quella superiore dell'apparecchio e circa 5 cm per ogni lato.
- 11) Premere i tasti sempre in modo leggero. Se li si preme troppo l'apparecchio si potrebbe danneggiare.
- 12) Smaltire la batteria del telecomando in maniera responsabile.
- 13) Accertarsi che l'apparecchio non sia collegato alla presa di corrente domestica prima di spostarlo.
- 14) Scollegare il cavo alimentazione durante il temporale oppure se non viene utilizzato per lungo tempo.
- 15) Questo apparecchio non contiene parti utilizzabili al suo interno. Non tentare di riparare l'apparecchio da soli. Non si segnala la presenza di parti utilizzabili al suo interno. Rivolgersi esclusivamente al personale di servizio qualificato per qualsiasi richiesta di riparazione.
- 16) Non montare l'apparecchio a muro.
- 17) Non posizionare l'apparecchio vicino a TV, altoparlanti o ad altri oggetti che generano forti campi magnetici.
- 18) Non lasciare l'apparecchio incustodito quando non viene utilizzato.

# Descrizione delle parti

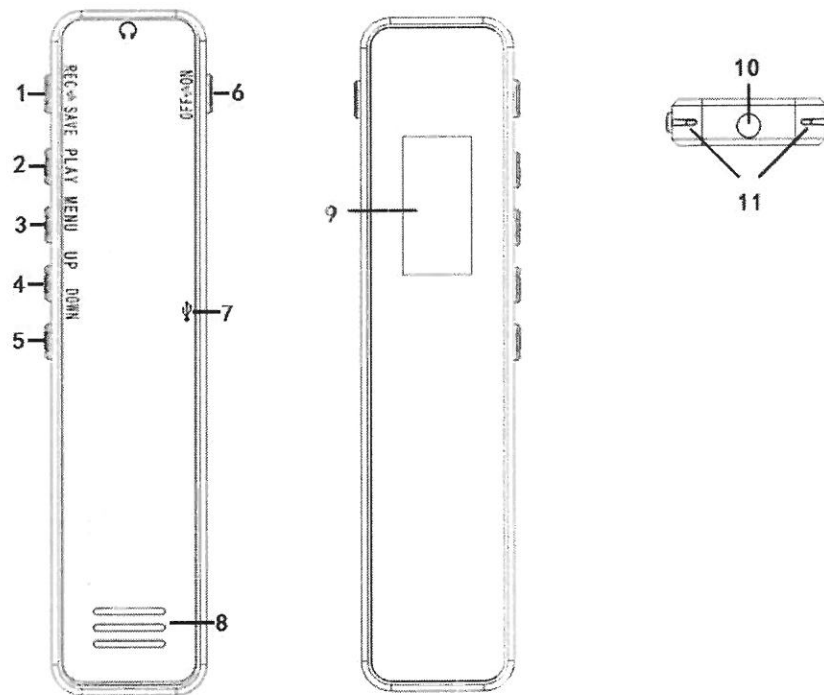

1. **Interruttore avvio / interruzione registrazione**
2. **Play / Pausa / Conferma**
3. **Menu (M) / Ritorno al menu precedente / Volume**
4. **Menu precedente / Brano precedente / Ritorno veloce / Volume +**
5. **Menu successivo / Brano successivo / Avanzamento veloce / Volume -**
6. **Interruttore accensione/spengimento**
7. **Porta MicroUSB per la ricarica e il trasferimento file**
8. **Speaker**
9. **Display LCD**
10. **Presca cuffie da 3.5mm**
11. **MIC**

# Funzionamento

**Riferimento:** premere brevemente significa rilasciare il pulsante dopo una sola pressione e tenere premuto significa mantenere premuto il tasto per 2 o 3 secondi prima di rilasciarlo.

## 1. Accensione:

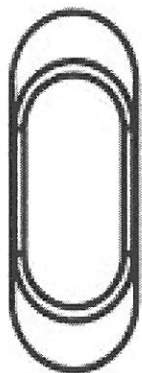

Spostare l'interruttore di accensione/spegnimento fino alla posizione ON. L'interfaccia di accensione apparirà come mostrato a destra.

MAJESTIC

## 2. Spegnimento:

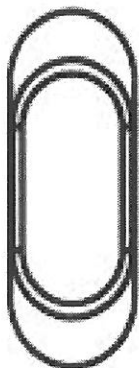

Spostare l'interruttore di accensione/spegnimento in posizione OFF per spegnere il prodotto. Per portarlo in modalità Stand-by tenere premuto il tasto  per circa 3 secondi fino alla comparsa dell'immagine mostrata a destra.

Bye-Bye

### **Nota:**

- Non spegnere il prodotto durante una registrazione poiché il file creato si danneggerà e non sarà riproducibile.
- Se il prodotto si scarica completamente mentre è in corso una registrazione il file creato potrebbe danneggiarsi.
- Quando viene spento il prodotto la posizione del brano in riproduzione non viene mantenuta.

### **3. Registrazione con microfono integrato :**

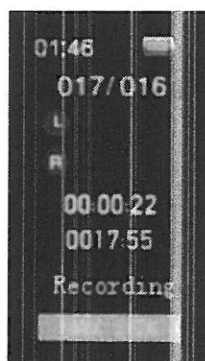
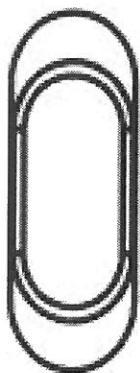



Dopo aver acceso il registrazione in posizione REC prodotto, spostare l' interruttore di registrazione in posizione ON: il lettore avvier à automaticamente la registrazione e il display mostrer à le informazioni della registrazione in corso.

Il file creato sar à rinominato nel formato anno-mese-giorno-ora-minuti-secondi (per esempio 2021-02-15\_15-06-05.WAV).

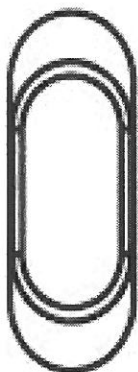
## . Pausa / interruzione della registrazione



Durante una registrazione è possibile premere il tasto  per mettere in pausa la registrazione. Premere di nuovo il tasto  per riprendere la registrazione.



Per terminare la registrazione e salvarla automaticamente portare l'interruttore di registrazione in posizione SAVE.

## Gestione file e riproduzione

### 1. Eliminazione file

In modalità Musica/Registrazione selezionare il file che si desidera eliminare e, senza avviarne la riproduzione, premere il tasto M.















Spostarsi con i tasti  /  e selezionare “Elimina” (per eliminare tutti i file selezionare “Elimina tutti”). Confermare

premendo , scegliere Sì e confermare nuovamente premendo .

Nota:

- È possibile eliminare i file anche collegando il prodotto al computer.
- Non spegnere il prodotto durante l'eliminazione dei file.
- I file eliminati non possono più essere ripristinati.







## 2 . Play /pausa

Per riprodurre una registrazione o un file musicale selezionare la funzione corrispondente tra Musica e Registrazione con i tasti   /   ed avviarla premendo   . Selezionare il file da riprodurre con i tasti   /   e avviare la riproduzione premendo   . Durante la riproduzione premere   per mettere in pausa il brano.









Per tornare al menu iniziale premere a lungo il tasto M.

**Nota: l'altoparlante si attiva solo se le cuffie non sono inserite nel lettore.**

## 3. Regolazione volume





Durante la riproduzione di un file premere brevemente il tasto “M” per visualizzare l'interfaccia di regolazione del volume ed impostare il livello del volume desiderato con i tasti   e   . Confermare premendo   .

## 4. Brano precedente / successivo - Ritorno veloce / Avanzamento veloce

Durante la riproduzione di un brano premere brevemente il tasto   o   per passare al brano precedente/successivo oppure tenere premuto a lungo il tasto   o   per tornare indietro/avanzare rapidamente nel brano in riproduzione.



## 5. Ripetizione brani

Mentre la riproduzione è in pausa premere il tasto "M" per accedere al menu, selezionare il menu "Ripeti", e premere  per confermare. Scegliere la modalità di ripetizione con i tasti  o  e confermare con .

### Modalità disponibili:



Ripeti 1 (ripete il singolo brano)

Ripeti tutto (ripete tutti i brani presenti nel dispositivo)

Sfoglia (ripete ogni brano per 10 secondi circa)

## 6. Equalizzatore





Mentre la riproduzione è in pausa premere il tasto "M" per accedere al menu, selezionare il menu "Equalizzatore", e premere  per confermare.

Scegliere il tipo di equalizzazione desiderata con i tasti  o  e confermare con .

### Modalità disponibili:

- Off
- Rock
- Funk
- Hip Hop
- Jazz
- Classica
- Techno



## 7. Riproduzione a velocità variabile

Mentre la riproduzione è in pausa premere il tasto "M" per accedere al menu, selezionare il menu "Velocità", e premere  per confermare. Scegliere la velocità desiderata con i tasti  o  e confermare con .

## 8. Segnalibri

La funzione permette di memorizzare e richiamare velocemente la posizione del brano in riproduzione (il segnalibro è valido solo per la riproduzione del brano corrente).







Mentre la riproduzione è in pausa premere il tasto "M" per accedere al menu, selezionare il menu "Segnalibri", e premere  per confermare.

Scegliere la funzione desiderata con i tasti  o  e confermare con .

### Funzioni disponibili:

- Aggiungi segnalibro (permette di creare un nuovo segnalibro)
- Vai a segnalibro (permette di portarsi nella posizione del brano memorizzata)
- Elimina segnalibro (permette di eliminare un segnalibro).

# Impostazioni

Selezionare il menu “Impostazioni” nel menu principale con i tasti  o  e confermare premendo . Spostarsi in ogni sottomenu con i tasti  o  e confermare premendo . Per tornare al menu precedente premere M.

## 1. Registrazione

- **Formato:** permette di scegliere il formato e il bitrate della registrazione tra WAV e MP3.

### Formati disponibili:

Formato registrazione	Bitrate	Tempo registrazione disponibile
WAV	1536 kbps	Circa 24 ore
	1024 kbps	Circa 36 ore
	512 kbps	Circa 72 ore
MP3	192 kbps	Circa 192 ore
	128 kbps	Circa 286 ore
	32 kbps	Circa 1160 ore

\*: i file con un bitrate di 3072kbps possono essere registrati ma non riprodotti direttamente da questo dispositivo.

**Nota:** il tempo di registrazione indicato è la stima max disponibile in base alla memoria presente, non è il tempo di registrazione continuo effettuabile con una singola carica della batteria.

- **VOR:** quando la funzione è attiva le registrazioni in corso verranno attivate/messe in pausa automaticamente in base a quando il lettore rileverà o meno suoni nell'ambiente superiori/inferiori ad una soglia preimpostata (non modificabile).
- **VOX:** la funzione, se attiva, inserendo gli auricolari permette di ascoltare in tempo reale i suoni captati dal microfono mentre è in corso una registrazione.
- **Dividi REC:** permette di dividere (ogni "30 min", "60 min", "90 min") o meno ("mai") le registrazioni in base al tempo preimpostato.

## 2. Retroilluminazione:

Permette di tenere sempre accesa la retroilluminazione del display oppure farla spegnere allo scadere del tempo impostato (è possibile scegliere tra "30 sec", "20 sec", "10 sec", "Sempre ON").

## 3. Ora e data:

Permette di regolare ora (HH MM) e data (YY MM DD).

Timer di spegnimento:

permette, se attivo, di far spegnere automaticamente il prodotto allo scadere del timer impostato.

Luminosità : permette di regolare la luminosità del display

## 4. Lingua:

Il prodotto supporta diverse lingue, selezionare quella desiderata e confermare premendo .

## **5. Memoria:**

Permette di visualizzare le informazioni sullo spazio di archiviazione libero e totale.

## **6. Strumenti:**

**Registrazione programmata:** permette, se attiva, di avviare ed interrompere automaticamente una registrazione all'orario impostato.

- Stato: ON/OFF
- Ora inizio: permette di scegliere l'orario di inizio registrazione.
- Ora fine: permette di scegliere l'orario di fine registrazione.
- Frequenza: permette di scegliere la frequenza di ripetizione della registrazione tra Ogni giorno/Una volta.

**Nota:** per utilizzare la registrazione programmata è necessario impostare data e ora di sistema e lasciare l'interruttore di accensione/spengimento in posizione ON.

**PIN:** permette di impostare un PIN di 4 cifre (diverso da 0000) che verrà richiesto in fase di accensione del prodotto.

**Nota:** per disattivare la richiesta del PIN in fase di accensione impostare come valore 0000 e salvare.

## **7. Ripristino dati:**

La funzione permette di ripristinare il prodotto ai valori di fabbrica.

## **8. Formatta:**

Permette di eliminare tutti i file presenti nel dispositivo (comprese le registrazioni).

## **Collegamento al computer**

Dopo aver collegato il prodotto al computer attendere che vengano installati automaticamente i driver, dopodiché il lettore verrà mostrato come un disco removibile USB.

Le registrazioni sono salvate all'interno della cartella "RECORD". Nella cartella "MUSIC" è possibile inserire file audio nel formato MP3/APE/WAV/FLAC che possono essere riprodotti dal lettore.

**NOTA: durante la connessione al computer la batteria viene ricaricata.**

## **Batteria e ricarica**

Il dispositivo ha una batteria al litio incorporata che si può caricare collegando il prodotto al computer tramite il cavo USB incluso . La batteria al litio può essere caricata completamente in circa 3 ore. È possibile anche ricaricare il prodotto con un caricabatterie da 5V 500mA (non incluso).

## Risoluzione rapida dei problemi

<b>Non si accende.</b>	<ul style="list-style-type: none"><li>● Controllare la carica della batteria.</li><li>● Verificare che l'interruttore di accensione/spegnimento sia su ON.</li></ul>
<b>Nessun suono durante la riproduzione dei file.</b>	<ul style="list-style-type: none"><li>● Il volume è troppo basso: aumentare il volume.</li><li>● Un lettore danneggiato potrebbe portare a disturbi o nessuna uscita di audio.</li><li>● Assicurarsi che i file copiati siano in un formato supportato dal lettore e non siano danneggiati.</li></ul>
<b>Non è possibile copiare i file.</b>	<ul style="list-style-type: none"><li>● Controllare che il collegamento USB sia corretto.</li><li>● Controllare se c'è spazio libero nella memoria.</li></ul>
<b>La batteria si scarica velocemente.</b>	<ul style="list-style-type: none"><li>● Ridurre il tempo di retroilluminazione del display.</li><li>● L'ascolto ad un volume elevato può incidere sulla durata della batteria.</li></ul>

## Specifiche tecniche

Nome prodotto	VR 38
Capacità di memoria	16GB
Display	Display LCD a colori
Batteria	Batteria al litio incorporata: 3,7 V 110 mAh
Microfono	Microfono incorporato a condensatore
SNR	≥80dB
Formati supportati in riproduzione	WAV (fino a 24BIT 48KHz), APE / FLAC (fino a 16BIT 48KHz) / MP3
Formati e bitrate supportati in registrazione	1536 Kbps / 1024 Kbps / 512 Kbps / 192 Kbps / 128 Kbps / 32 Kbps
Frequenza di campionamento	8 KHz ~48 KHz
File system	FAT32
Temperatura di esercizio	da -5° a 40°
Metodo di connessione	Interfaccia USB standard
Interfaccia di trasmissione	USB 2.0
Supporto del sistema	Windows 7/8/10
Dimensioni (L × W × H)	105 mm * 24 mm * 7 mm
Lingue di sistema	Italiano (predefinito), inglese, francese, tedesco, spagnolo.
Peso netto	Circa 46 g (batteria inclusa)

Il contenuto di questo manuale di istruzioni è soggetto a modifiche senza preavviso.



**CONDIZIONI GENERALI DI GARANZIA PER I PRODOTTI DELLA**  
**New MAJESTIC S.p.A.**

Gentile Cliente, La ringraziamo per il Suo acquisto e Le ricordiamo che il prodotto risponde alle normative vigenti in fatto di costruzione e di sicurezza.

Nel caso si dovessero riscontrare anomalie o difetti del prodotto, la New Majestic S.p.A. offre una Garanzia convenzionale soggetta alle condizioni qui riportate (precisando che la Garanzia convenzionale lascia impregiudicati i diritti del consumatore di cui al D.Lgs. n.206 del 06/09/2005). Per Garanzia si intende esclusivamente la riparazione o la sostituzione gratuita dei singoli componenti o dell'intero bene riconosciuti difettosi nella fabbricazione.

Il periodo di Garanzia non verrà rinnovato o prolungato a seguito di successiva rivendita, riparazione o sostituzione del prodotto stesso.

Le parti riparate, sostituite o il cambio totale del prodotto saranno garantiti per un periodo di **60 giorni** a partire dalla data della riparazione o della sostituzione e naturalmente per la restante durata della Garanzia stessa.

La Garanzia ha validità a partire dalla data comprovata da un documento fiscale valido (scontrino fiscale oppure fattura d'acquisto) per un periodo di **24 mesi** in caso di acquisto con scontrino fiscale e **12 mesi** in caso di acquisto con fattura fiscale (partita iva).

Ci sono dei beni che per le loro normali caratteristiche sono deperibili nel tempo oppure soggetti a consumo e usura derivanti dall'utilizzo, pertanto, per gli accessori inclusi nella confezione di vendita la Garanzia ha validità di **12 mesi**.

Un accumulatore ricaricabile si ritiene difettoso e sostituibile in Garanzia **12 mesi** solo quando risulta interrotto, ossia non eroga più energia e la tensione ai suoi capi è di Zero Volt. Nel caso in cui la capacità di erogare energia risultasse ridotta rispetto al prodotto nuovo (trattasi di consumo/usura) il periodo di Garanzia sarà di **6 mesi**.

**Non sono coperti da Garanzia:**

- Il deterioramento dovuto ad usura delle parti estetiche e di tutte le componenti che dovessero risultare difettose a causa di negligenza o trascuratezza nell'uso, di errata manutenzione ovvero di circostanze che non possano ricondursi a difetti di fabbricazione dell'apparecchio.
- I manuali d'uso, i software di terzi, le configurazioni, le applicazioni o i dati scaricati dal cliente.
- I difetti causati da un uso improprio del prodotto (cadute, pressioni, deformazioni o uso di oggetti appuntiti).
- Apertura, modifica o riparazione del prodotto da parte di soggetti diversi dal Centro Assistenza Autorizzato.
- I numeri di serie, la data di produzione, il codice a barre o il codice **IMEI** \* che risultano essere cancellati, alterati o illeggibili.

Per interventi in Garanzia si prega di rivolgersi presso uno dei Centri Assistenza Autorizzati della New Majestic S.p.A., la cui lista completa è consultabile sul sito [www.newmajestic.com](http://www.newmajestic.com), oppure presso il punto vendita dove è stato acquistato il prodotto, consegnando il tagliando di Garanzia debitamente compilato ed allegando lo scontrino fiscale relativo l'acquisto.

**ATTENZIONE:**

**È opportuno conservare integri sia l'imballo che tutti gli accessori in esso contenuti, poiché in caso di invio al laboratorio tecnico è meglio utilizzare la confezione originale con tutti i suoi accessori.**

New Majestic S.p.A.

\* IL CODICE IMEI E' PER SMARTPHONE, TELEFONI & TABLET 3G/4G

## INFORMAZIONE AGLI UTENTI DI APPARECCHIATURE DOMESTICHE

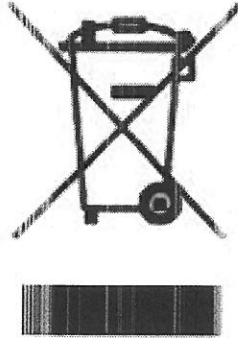

***Ai sensi dell'art. 25 Comma 1 del Decreto Legislativo 14 Marzo 2014, n. 49 "Attuazione delle Direttive 2011/65/UE e 2012/19/UE relative alla riduzione dell'uso di sostanze pericolose nelle apparecchiature elettriche ed elettroniche, nonché allo smaltimento dei rifiuti".***

Il simbolo del cassonetto barrato riportato sull'apparecchiatura o sulla sua confezione indica che il prodotto alla fine della propria vita utile deve essere raccolto separatamente dagli altri rifiuti. L'utente dovrà, pertanto, conferire l'apparecchiatura giunta a fine vita agli idonei centri di raccolta differenziata dei rifiuti elettronici ed elettrotecnici, oppure riconsegnarla al rivenditore al momento dell'acquisto di una nuova apparecchiatura di tipo equivalente, in ragione di uno a uno.

L'adeguata raccolta differenziata per l'avvio successivo dell'apparecchiatura dismessa al riciclaggio, al trattamento e allo smaltimento ambientalmente compatibile contribuisce ad evitare possibili effetti negativi sull'ambiente e sulla salute e favorisce il reimpiego e/o riciclo dei materiali di cui è composta l'apparecchiatura.

Lo smaltimento abusivo del prodotto da parte dell'utente comporta l'applicazione delle sanzioni di cui alla corrente normativa di legge.

Eventuali pile o batterie ricaricabili contenute nel dispositivo devono essere smaltite separatamente negli appositi raccoglitori preposti alla raccolta delle pile esaurite.

### Smaltimento batterie

Lo smaltimento delle batterie consumate deve avvenire presso gli appositi centri di raccolta differenziata o in base alle regolamentazioni locali. Batterie conformi alla direttiva 2013/56/EC.



= WEEE Logo (Waste electrical and electronic equipment) / Logo RAEE (Rifiuti di apparecchiature elettriche ed elettroniche)



= Battery disposal / Smaltimento batterie

***Eco-contributo RAEE assolto ove dovuto - N° Registro AEE: IT08020000001647***

***Eco-contributo PILE assolto ove dovuto - N° Registro PILE: IT19070P00005533***

**Dichiarazione di conformità UE**  
**EU Declaration of conformity (DoC)**

Nome del fabbricante / Company name:	New MAJESTIC S.p.A.
Indirizzo postale / Postal address:	Via Rossi Martini, 41
CAP e Città / Postcode and Town/City:	26013, Crema (CR) - Italy
Telefono / Telephone:	+39 0373 / 31415
Indirizzo posta elettronica /E-mail address:	info@newmajestic.com
Persona autorizzata alla compilazione del fascicolo tecnico / Authorized person to complete the technical file:	Lacchinelli Dean – Via Rossi Martini, 41 26013 Crema (CR) – Italy
Apparecchio modello / Apparatus model:	Mod. <b>VR 38</b>
Tipo prodotto / Product type:	Registratore vocale

Il prodotto è conforme alla seguente direttiva / The product complies with the following directive:

Direttiva/Directive 2014/30/EU

Il testo completo della dichiarazione di conformità UE è disponibile al seguente indirizzo Internet: <http://www.newmajestic.com>

DATA DI PRODUZIONE:05/21

21