

# MAJESTIC

TELEVISIÓN LED INTELIGENTE DE 24" HD READY  
SINTONIZADOR TERRESTRE ANALÓGICO Y DIGITAL DVB-T/T2 HD  
SINTONIZADOR SATÉLITE DVB-S/S2 HD  
REPRODUCCIÓN DE CONTENIDOS MULTIMEDIA MEDIANTE USB  
COMPATIBLE CON EL MÓDULO DE LEVA CI+ HD

MODELO: ST24VD

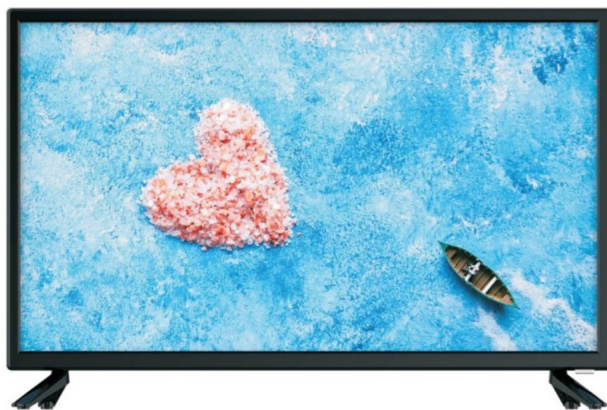

MANUAL DE INSTRUCCIONES



Lea atentamente y conserve atentamente este manual de instrucciones.



New Majestic SPA vía Rossi Martini 41, 26013 Crema (CR) [www.newmajestic.com](http://www.newmajestic.com) MONTADO EN UE

Para descargar el manual de instrucciones escanea el código QR:

Para descargar el manual de instrucciones marco código QR:

Para leer el Bedienungsanleitung herunterladen, escanee el código QR:

Para descargar el manual de instrucciones escanea el código QR:

Para descargar el manual de instrucciones escanea el código QR:



## ADVERTENCIAS

Para un uso seguro y un rendimiento máximo, lea

Lea atentamente este manual antes de usarlo.

PRECAUCIÓN: PARA REDUCIR EL RIESGO DE DESCARGA ELÉCTRICA, NO DESMONTE EL APARATO. NO HAY PIEZAS REPARABLES POR EL USUARIO. PARA REPARACIONES CONTACTAR CON PERSONAL TÉCNICO CUALIFICADO.

Para evitar el riesgo de descarga eléctrica o incendio, no lo exponga a la lluvia ni a la humedad.



¡TENSIÓN PELIGROSA!



El símbolo de al lado advierte al usuario de la presencia de tensión no aislada podría causar una descarga eléctrica.



Este símbolo alerta al usuario que debe leer antes de usar la unidad. Lea atentamente el folleto de instrucciones.

### NOTAS IMPORTANTES

El uso debe permitirse únicamente a adultos apropiadamente responsables. instrucciones sobre daños resultantes de un uso incorrecto.

Este aparato puede ser utilizado por niños a partir de 8 años si son menores de vigilancia o si han recibido instrucciones sobre su uso. del aparato de forma segura y si comprenden los peligros implicado. Las operaciones de limpieza y mantenimiento por parte del usuario no debe ser realizado por niños a menos que sean mayores de 8 años e operar bajo vigilancia. Mantenga el aparato y su cable fuera del alcance de niños menores de 8 años.

Los dispositivos pueden ser utilizados por personas con capacidades físicas reducidas, sensoriales o mentales o con falta de experiencia y conocimiento si tienen una vigilancia o si han recibido alguna instrucción sobre el uso seguro del aparato y comprender los peligros implicado.

Los niños no deben utilizar el aparato como juego.

No permita que niños o personas discapacitadas utilicen el aparato sin supervisión.

Mantener alejado de las mascotas

Nunca utilice el aparato en lugares donde el cable, el enchufe y el propio producto puede entrar en contacto con agua o superficies mojadas. No utilice el aparato en ambientes al aire libre, ya que la lluvia podría crear cortocircuitos. No tocar el aparato con las manos mojadas.

Evite instalar el aparato en las posiciones que se enumeran a continuación:

- Lugares expuestos a la luz solar directa o cerca de equipos que generen calor, como radiadores;
- Por encima de otros equipos estéreo que puedan irradiar calor excesivo;
- Lugares que bloqueen la ventilación o sean húmedos o polvorientos;
- Ambientes sujetos a vibraciones constantes;

No coloque accesorios cerca de llamas desnudas, como velas encendidas.

No intente reparar ni trabajar en el aparato usted mismo. Intervenciones equivocadas o la manipulación puede anular la garantía. En caso de piezas dañadas o

Si sospecha un mal funcionamiento, deje de usarlo inmediatamente y consulte a personal calificado. Nunca sumerja el aparato en agua u otros líquidos. No

Coloque recipientes que contengan líquidos (por ejemplo, jarrones) encima del aparato.

No toque el aparato con las manos mojadas y no lo coloque cerca

fregaderos, tinas o recipientes de líquidos. Utilice el producto sólo si está en perfectas condiciones. Si el aparato se ha sumergido en agua o está dañado, contacte con personal cualificado.

El producto no debe utilizarse si se ha caído o si hay signos de daño visible.

La exposición a niveles de volumen altos puede causar problemas de audición, incluidos daños permanentes. La susceptibilidad a la pérdida auditiva varía de persona a persona, sin embargo, la exposición constante a niveles elevados de volumen es perjudicial para cualquier persona. Modera el nivel de volumen.

Comuníquese únicamente con personal de servicio calificado para evitar anular la garantía. En caso de información o preguntas, por favor contacte con el servicio.

asistencia técnica de New Majestic SpA



**ADVERTENCIA: PARA REDUCIR EL PELIGRO O LESIONES PERSONALES, DAÑO AL PRODUCTO O PROPIEDAD:**

- No someta el producto a golpes fuertes, altas temperaturas o luz solar directa.
- Mantenga el producto alejado de objetos magnéticos, motores y transformadores.
- No lo utilice al aire libre en condiciones climáticas adversas.

#### USO Y TRATAMIENTO DE LAS BATERÍAS DEL MANDO A DISTANCIA

- Mantenga las baterías fuera del alcance de los niños y los animales. Sólo los adultos deben manipular las baterías.
- No arroje las baterías al fuego ni las exponga a fuentes de calor.
- Siga las instrucciones de seguridad y funcionamiento para usar las baterías proporcionadas por el fabricante.

## ACCESORIOS

Manual de instrucciones.....	1
Control remoto.....	1

Todas las imágenes del manual de instrucciones son solo de referencia; las especificaciones deben referirse a los accesorios actuales.

## ÍNDICE

### ANTES DE USAR

ADVERTENCIAS.....	1-3
ACCESORIOS .....	3
CARACTERÍSTICAS.....	5 PARTES
COMUNES.....	6 UNIDAD
PRINCIPAL.....	7 CONTROL
REMOTO.....	8-9 USO DEL CONTROL
REMOTO.....	9-10 CONEXIONES
INICIALES.....	11 -14

### USAR

CONFIGURACIÓN INICIAL.....	15-16
MODO TV.....	16-17
CONEXIONES.....	18-19 COMPARTIR
PANTALLA/CONTENIDO.....	19-20 FUNCIONES
INTELIGENTES.....	21 IMAGEN Y
SONIDO.....	22-24 SISTEMA Y
SOPORTE.....	25-26

### CONSEJO

MANTENIMIENTO.....	27 INSTALACIÓN EN
PARED.....	27 INSTALACIÓN DE LAS BASES DE
SOPORTE.....	28 ESPECIFICACIONES
TÉCNICAS.....	29-30 SOLUCIÓN DE
PROBLEMAS.....	31

## CARACTERÍSTICAS

PANTALLA LED PREPARADA PARA HD DE 24"

BÚSQUEDA AUTOMÁTICA DE CANALES DE TV

SINTONIZADOR TERRESTRE ANALÓGICO Y DIGITAL INTEGRADO

SINTONIZADOR SATÉLITE

GUÍA DE TV (EPG)

FUNCIÓN TELETEXTO (TELETEXTO)

REPRODUCCIÓN DE ARCHIVOS MULTIMEDIA A TRAVÉS DEL PUERTO USB

MENÚ MULTILINGÜE

CONTROL REMOTO

WIFI INTEGRADO

TOMAS: HDMI x3 / CVBS y AUDIO L/R / AURICULARES / ÓPTICAS / RJ45 / USB x 2

RANURA para CI+ (admite reproducción de contenido HD)

TOMA DE ANTENA EXTERNA (DVB-T/T2 y DVB-S/S2)

PONENTES INTEGRADOS

## PIEZAS COMUNES

### UNIDAD PRINCIPAL

#### Vista frontal

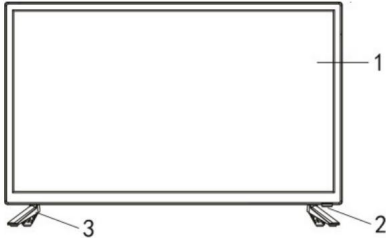

#### Vista trasera

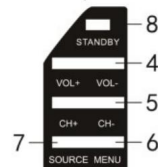
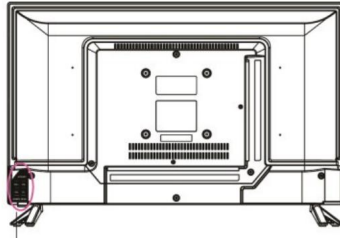

1 pantalla LED

Sensor de control remoto/Indicador de encendido/apagado

2 En modo de espera, el indicador se ilumina en rojo; cuando el televisor está encendido la luz se vuelve azul.

3 pedestales.

4 Botón VOLUME +/- Para aumentar/disminuir el nivel de volumen o pasar a izquierda/derecha en los menús.

5 Botón CHANNEL +/- Para seleccionar el canal siguiente/anterior o para subir o bajar en los menús.

6 Botón MENÚ Púlselo para ingresar al menú de configuración.

7 Botón SOURCE Para seleccionar la fuente de entrada.

8 Botón STANDBY Púlselo para encender/apagar el televisor.

## UNIDAD PRINCIPAL

### Parte trasera del aparato

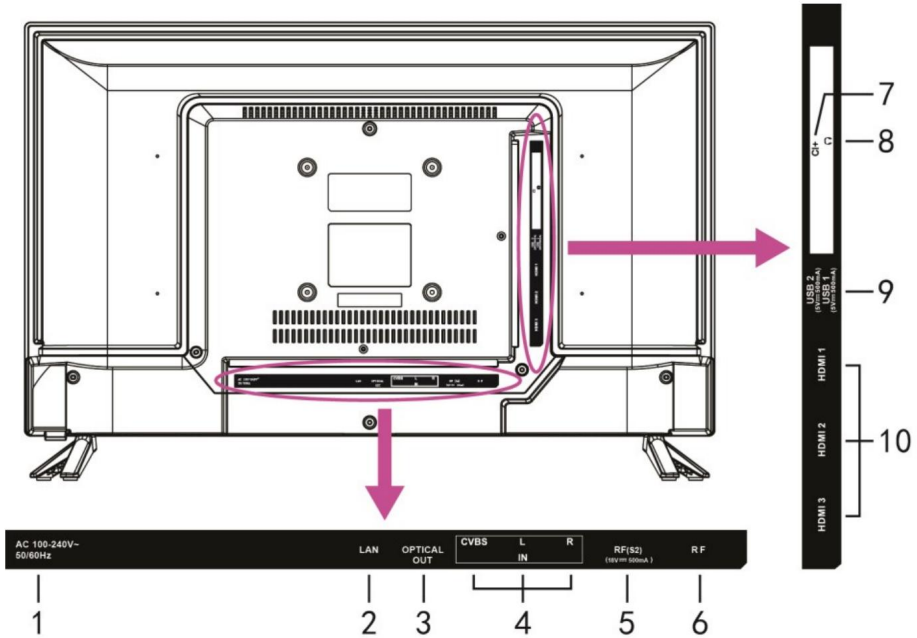

1 entrada de alimentación CA.

2 puertos Ethernet (RJ-45)

3 Salidas de audio ópticas.

4 CVBS y entrada de audio L/R.

5/6 tomas de antena de TV (5 = DVB-S/DVB-S2) (6 = DVB-T/DVB-T2/DVB-C).

7 Entrada de interfaz común (CI+).





8 Salida de auriculares.

9 puertos USB 1/2.

10 entradas HDMI 1/2/3.



## CONTROL REMOTO

- Encendido / Para configurar el televisor en el modo de espera apagado , presione nuevamente (APOYAR) para encender el televisor.
- 2 ENTRADAS Para seleccionar la fuente de entrada.
- 3 Llaves Para ingresar información numérica como el número de números (0-9) canal.
- 4 GUÍAS Muestra la guía de televisión.
- 5 canales. LISTA Muestra la lista de canales.
- 6 4 colores Claves correspondientes a diferentes funciones en los menús o en el teletexto.
- 7 MENÚ Mostrar menú o volver a menú anterior.
- 8  Inicia/pausa la reproducción.
- Llaves dirección / Teclas de navegación arriba, abajo, Izquierda, Derecha / Confirmar
- 9 DE ADETRÁS Volver al menú/interfaz anterior.
- 10  atrás
- 11 SALIR Sale del menú/interfaz actual.
- 12  (INICIO) Abre la pantalla de inicio.
- 13 VOL +/- Aumentar/disminuir el volumen.
- 14 canales +/- Cambiar de canal siguiente anterior.
- 15  (SILENCIO) Activar/desactivar el sonido.



16 SUBTÍTULO Muestra los subtítulos disponibles.

17 TEXTO Activar/desactivar el Teletexto.

18 INFORMACIÓN  
Mostrar información sobre  
programa (si está disponible).

19  Tecla personalizable (presione  
prolongadamente para configurar la aplicación desde  
comenzar a su presión)

20 gratis Inicie la aplicación gratuita.

21 DEEZER Inicie la aplicación Deezer.

22 Área de contenido Teclas rápidas para abrir  
Netflix/Prime Video/YouTube  
/ Plex / Navegadores / Disney+.

## USO DEL CONTROL REMOTO

### INSTALACIÓN DE LA BATERÍA

Retire la tapa de las baterías e inserte dos baterías tipo "AAA" de 1,5 V, respetando la polaridad con la polaridad (+/-) y vuelva a insertar la tapa.





### DURACIÓN DE LA BATERÍA

- Las pilas normalmente duran alrededor de un año aunque la duración puede variar dependiendo de cuánto uses el mando a distancia.
- Si el control remoto no funciona incluso cuando está cerca de la unidad, reemplace las baterías.

### NOTA:

No deje caer el control remoto y protéjalo de impactos ya que podría dañarse y no funcionar.

Retire las pilas si no utiliza el control remoto durante un período prolongado.

### OPERACIÓN POR CONTROL REMOTO

Apunte el control remoto hacia la unidad desde una distancia de no más de 5 metros y dentro de un ángulo de aproximadamente 60° desde el frente de la unidad.

La distancia de funcionamiento puede variar según el Luminosidad de la habitación.

No dirija luz directa al sensor del control remoto.

No coloque obstáculos entre el control remoto y el sensor.

No utilice este control remoto mientras simultáneamente utiliza el control remoto de otra unidad.

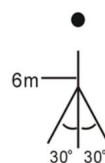

## CONEXIONES INICIALES

- Asegúrese de que no haya cables conectados a la unidad principal antes de conectar la fuente de alimentación.
- Lea las instrucciones antes de conectar otros dispositivos.

### CONEXIÓN A LA TOMA DE CORRIENTE

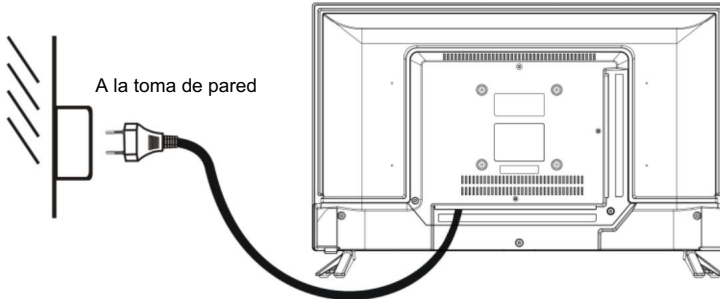

### CONECTE UNA ANTENA EXTERNA A LA UNIDAD

Instale una antena externa a través del conector de antena para una mejor visualización.

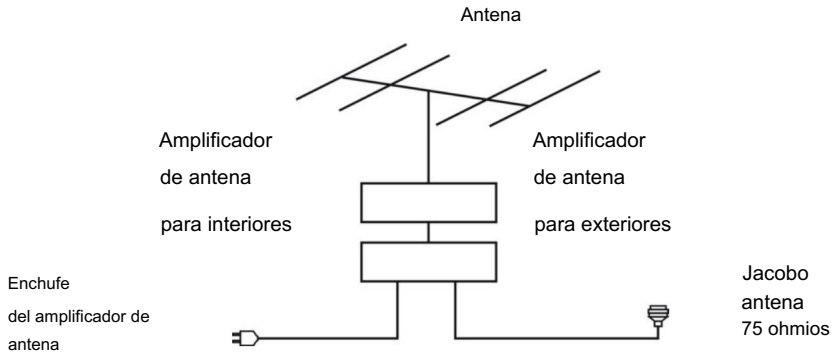

## CONEXIÓN HDMI

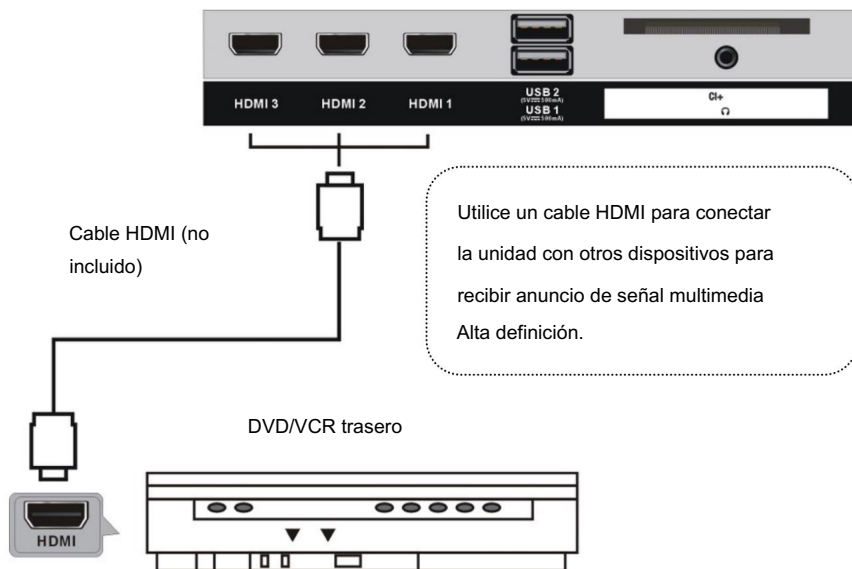

## CONEXIÓN AV (COMPUUESTO)

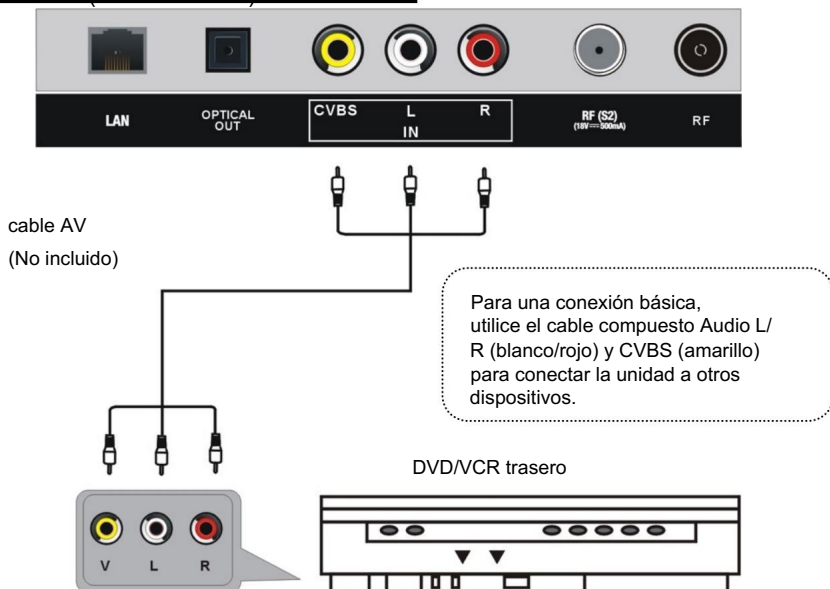

## CONEXIÓN ÓPTICA

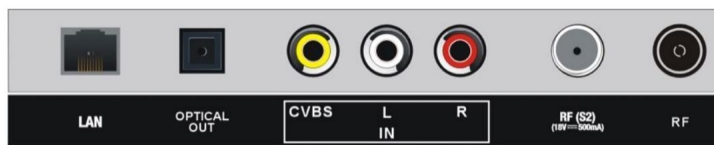

Utilice el cable ÓPTICO (no incluido) para conectar la unidad a su amplificador o Otros dispositivos de audio para salida de señal de audio coaxial.

## CONEXIÓN USB



Inserte un dispositivo de memoria USB en el puerto USB para reproducir archivos multimedia.

## INSERTAR LA TARJETA DE INTERFAZ COMÚN



Inserte el CAM CI (Módulo de acceso condicional), no incluidos, en la ranura correspondiente.



## Conexión LAN (red de área local)

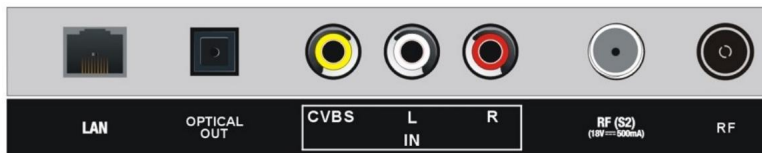

Utilice un cable LAN (no incluido) para conectar TV a red disponible.

## CONEXIÓN DE AURICULARES

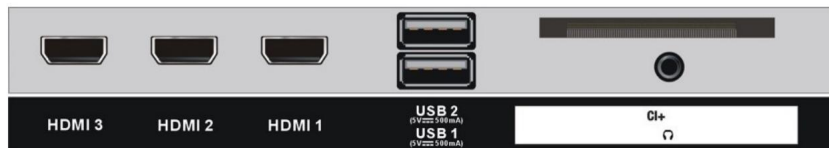

cable de auriculares  
(No incluido)

## Ajuste inicial

Asegúrese de que todos los dispositivos y la fuente de alimentación estén conectados correctamente y que la unidad esté configurada correctamente antes de usar el producto.

Presione el botón STANDBY en la unidad o en el control remoto para encender el dispositivo (el indicador LED del televisor se volverá azul); presiónelo nuevamente para regresar la unidad al modo de espera (el indicador LED del televisor se volverá rojo).

Al encender el televisor por primera vez se mostrarán las pantallas que permiten realizar la configuración inicial guiada (elección de idioma, configuración de internet, sintonización de canales, etc....). Al final del asistente de configuración se mostrará

### SELECCIÓN DEL CANAL

Presione los botones CH+/CH- en el control remoto para cambiar al siguiente canal/volver al canal anterior.

Ingrese el número del canal deseado con los números en el control remoto para ir directamente al canal elegido.

### AJUSTE DE VOLUMEN

Presione los botones VOL+ o VOL- en el control remoto para ajustar el nivel de volumen.

Presione el botón MUTE para desactivar el sonido, presiónelo nuevamente para reactivarlo.

### SELECCIÓN DE ENTRADA

Presione el botón INPUT en el control remoto para mostrar la lista de fuentes.

Seleccione la fuente deseada utilizando los botones ARRIBA y ABAJO del mando a distancia y confirme pulsando OK.

### SELECCIÓN DE SONIDO

Presione el botón MENÚ en el control remoto y usando los botones de navegación seleccione "Idioma de audio" para elegir la pista de audio deseada.

NOTA: Para utilizar la función, el canal que se reproduce debe admitir audio en varios idiomas.

---

### INFORMACIÓN DEL CANAL

Presione el botón INFO en el control remoto para ver información sobre el canal seleccionado.



## REPRODUCCIÓN DE ARCHIVOS MULTIMEDIA DESDE USB

Inserte un dispositivo de almacenamiento USB en el televisor.

Presione el botón INPUT en el control remoto para mostrar la lista de fuentes y seleccione USB.

Seleccione el archivo a reproducir con los botones del mando a distancia.

Presione el botón ATRÁS para regresar a la pantalla anterior.

### NOTA

No podemos garantizar la compatibilidad con todos los dispositivos de almacenamiento USB del mercado.

No se admiten dispositivos externos que requieran voltaje nominal superior a 5 V y una corriente nominal superior a 500 mA.

Si utiliza una extensión USB, el dispositivo de almacenamiento conectado  
Es posible que no se reconozca o no funcione correctamente.

Utilice únicamente dispositivos de almacenamiento USB formateados con el sistema de archivos FAT32.

## MODO TV

### Búsqueda automática de canales

Puede realizar una búsqueda automática de canales desde la pantalla del asistente de configuración inicial o seleccionando Menú → Configuración → Canal → Búsqueda automática → Buscar nuevamente.

Nota: para seleccionar el tipo de entrada a utilizar (Satélite, Antena, Cable), antes de escanear canales automáticamente, abra Menú → Configuración → Canal → Cambiar configuración.

### Lista de canales

Mientras reproduce un canal, puede ver la lista de canales presionando el botón CH. LISTA del mando a distancia.

### Gestión de canales

Mientras reproduce un canal, presione el botón CH. LISTA y seleccione Editar.

Seleccione uno o más canales para mover o eliminar y confirme presionando OK y luego elija:

Mover: para mover los canales a una nueva posición (elija la nueva posición y confirme presionando OK).

Eliminar: para eliminar los canales seleccionados.

#### Exportar/Importar canales en USB

Puede exportar/importar la lista de canales a un dispositivo de almacenamiento USB.

Para exportar la lista de canales presione MENÚ > Configuración > Canal > Editar canal > Exportar a USB.

Para importar la lista de canales presione MENÚ > Configuración > Canal > Editar canal > Importar desde USB.

#### Gestión de favoritos

El producto puede gestionar hasta 4 listas de canales "Favoritos".

#### Insertar canales en listas de favoritos

Para insertar canales en la lista "Favoritos", presione el botón CH. LISTA y luego el botón MENÚ, seleccione y confirme los canales a agregar a la lista presionando OK luego elija "Agregar a favoritos", luego elija la lista a la que agregar los canales entre FAV1, FAV2, FAV3 o FAV4 y confirme presionando DE ACUERDO.

#### Ver listas de favoritos

Para ver las listas de "Favoritos", presione el botón CH. LISTA, vaya al ícono en forma de corazón, presione la flecha DERECHA en el control remoto, seleccione la lista deseada y presione OK para verla.

#### Eliminar canales en Favoritos

Presione el botón CH. LISTA, seleccione la lista a modificar y confirme con OK, luego elija "Editar", seleccione el canal a eliminar y presione "Eliminar".

#### Nota:

La función Favoritos sólo se puede utilizar en modo TV.

Para poder editar las listas de Favoritos debes haber escaneado los canales.

## CONEXIONES

### red de Internet

Para utilizar funciones que requieren conexión a Internet, puede conectar el televisor a la red mediante LAN o Wi-Fi.

Para elegir y configurar la red a utilizar, puede seguir el procedimiento aparece en la pantalla inicial del asistente o, posteriormente, abra Menú → Configuración → Red → Configuración de red, elija el tipo de red entre LAN y Wi-Fi, ingrese la contraseña si es necesario y configure cualquier configuración avanzada como la configuración de IP (DHCP, manual), etc....

### HDMI-CEC

Puede utilizar el control remoto de su televisor para controlar dispositivos externos conectados a su televisor mediante un cable HDMI. Los dispositivos externos deben admitir la función HDMI y CEC (HDMI-CEC).

Para activar la función HDMI-CEC, después de conectar un dispositivo compatible con HDMI-CEC al televisor, presione MENÚ → Configuración → Sistema → HDMI y CEC y habilite la opción "Control CEC".

### Nota:

Debe utilizar cables HDMI compatibles con la funcionalidad HDMI-CEC.

La función HDMI-CEC del dispositivo conectado debe estar activada.

Si se conecta un dispositivo HDMI que no es compatible con HDMI-CEC, todas las funciones de control HDMI-CEC no funcionarán.

Dependiendo del dispositivo HDMI conectado, la función HDMI-CEC puede No funciona.

hdmi

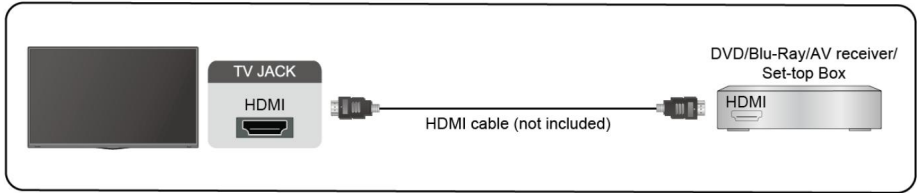

Conecte un cable HDMI entre el televisor y el dispositivo externo.

Algunos dispositivos requieren que la señal HDMI se configure como salida en la configuración del dispositivo externo (consulte el manual del usuario de su dispositivo para obtener más detalles).  
instrucciones).

El conector HDMI proporciona señal de vídeo y audio, por lo que no es necesario conectar ningún cable de audio.

## COMPARTIR PANTALLA/CONTENIDO

### Compartir pantalla

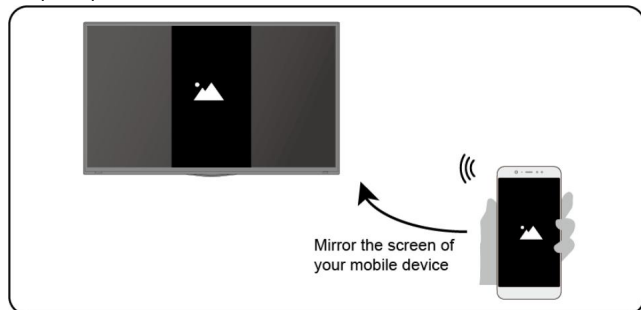

Le permite ver el contenido de su dispositivo en el televisor.

Presione el botón ENTRADA en el control remoto y abra la función "Compartir pantalla".

Habilite la función de transmisión de pantalla desde su dispositivo Android/Windows10.

Busque su televisor en la lista de búsqueda de su dispositivo y selecciónelo para ver la pantalla en su televisor.

Nota: Es posible que algunos dispositivos no sean compatibles o no admitan la transmisión.

### Compartir contenido



Le permite transmitir contenido multimedia (vídeo/música/fotos) desde su dispositivo a la pantalla del televisor.

Comprueba que la opción "Compartir contenido" en Configuración → Sistema → Configuración de la aplicación, está activo.

Asegúrese de que su dispositivo y televisor estén conectados a la misma red y que los contenidos sean visibles a través de la red local.

Presione el botón INPUT en el control remoto y abra la función "Compartir"

de contenidos".

Busque el televisor en la lista de búsqueda de su dispositivo, selecciónelo y luego comience a reproducir el contenido.

Es posible que algunos dispositivos Android/iOS/PC no admitan la función para compartir contenido.

Es posible que algunos contenidos no se reproduzcan debido a problemas de formato o de conexión de red.

## FUNCIONES INTELIGENTES

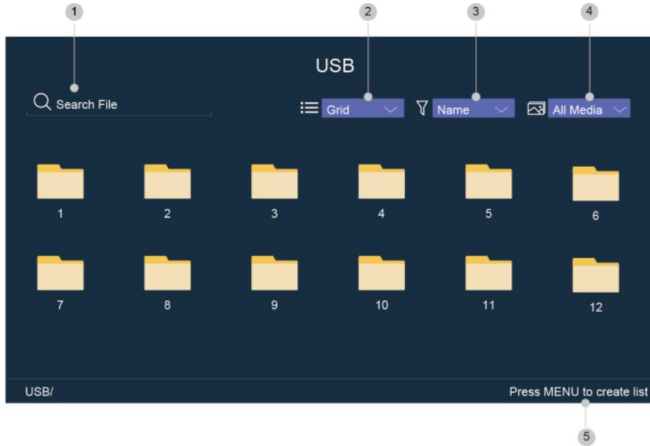

### Reproducción de contenidos multimedia

Después de insertar un dispositivo de almacenamiento USB, presione Medios y elija el  > Mis aplicaciones > dispositivo insertado para ver su contenido.

- 1 Busca el nombre del contenido a reproducir.
- 2 Ver archivos por cuadrícula/lista
- 3 Ordenar archivos por nombre/fecha de modificación/tamaño
- 4 Filtrar archivos por tipo entre Todos/Fotos/Videos/Música
- 5 Presione MENÚ para crear una lista de reproducción.

### Pantalla de inicio

La pantalla de inicio le permite acceder rápidamente a aplicaciones, administrar la configuración del televisor y ver vistas previas de algunos contenidos.

Para ver la pantalla de inicio, presione la tecla  en el control remoto.  
Desde la pantalla de inicio puede cambiar la posición de las aplicaciones seleccionando

la aplicación a mover, pulsando el botón MENÚ y seleccionando la nueva posición, confirmándola pulsando OK.



Cerca

Le permite buscar contenido dentro de las aplicaciones de TV.



Entradas

Le permite seleccionar la entrada a mostrar.



Configuración

Abre el menú de configuración.

.



Notificaciones

Ver notificaciones.



Perfil

Le permite administrar su cuenta VIDAA.



## IMAGEN Y SONIDO

### AJUSTE DE IMAGEN

Estos menús le permiten mejorar la experiencia de visualización personalizando la visualización de imágenes.

#### Elección del modo de imagen



> Configuración > Imagen > Modo de imagen

Le permite elegir el modo de imagen entre:

- Deportes
- Dinámico
- Cine nocturno
- Cine diurno
- Estándar

#### Proporciones de imagen



> Configuración > Imagen > Relación de aspecto

Le permite ajustar las proporciones de la imagen entre:

- Automático
- 16:9
- 4:3
- Descripción general
- Zoom de película
- Directo.

#### Activar/desactivar el modo Juego



> Configuración > Imagen > Modo Juego

Optimice imágenes para PC o consola de juegos. Reduce el retraso de entrada y aumenta

sensibilidad.

NOTA: el modo sólo se puede activar en la fuente HDMI.

## Configuración de imagen avanzada



> Configuración > Imagen > Configuración del modo de imagen

Le permite editar

- Aplica la configuración actual a la fuente actual o a todas las fuentes.

- Luz de fondo
- Brillo
- Contraste
- Saturación de color
- Nitidez
- Contraste adaptativo
- Reducción de ruido
- Reducción de ruido MPEG
- Temperatura del color
- Configuraciones de color
- Balance de blancos
- Nivel de negro
- Ajuste de rango
- Calibración de rango
- Sobreexploración
- Restaurar la configuración de imagen predeterminada.

## AJUSTE DE SONIDO

Estos menús le permiten personalizar el sonido de su televisor.

Elección del modo de sonido.

 > Configuración > Sonido > Modo de sonido

Le permite elegir el modo de sonido predeterminado entre:

- Estándar
- Teatro
- Música
- Diálogo
- Noche profunda
- Deportes
- Automático.

Configuración de uso de auriculares

 > Configuración > Sonido > Auriculares

Permite elegir si reproducir el audio solo en los auriculares conectados o si reproducirlo junto con el altavoz del televisor y ajustar el volumen de los auriculares.

 > Configuración > Sonido > Configuración del modo de sonido

Le permite ajustar la configuración de audio del televisor: Ecualizador,

Optimización de audio para montaje del televisor en la pared y control automático del volumen.

 > Configuración > Sonido > Altavoces Le

permite seleccionar la salida de audio del televisor (ARC, Altavoz de TV, SPDIF).

## SISTEMA Y SOPORTE

### SISTEMA

Le permite ajustar la configuración del sistema.

Ajuste de fecha y hora

-  > Configuración > Sistema > Temporizador
  - Formato de tiempo
  - Fecha hora
  - Descompensación horaria
  - El horario de verano.

Configuración del temporizador de encendido/apagado

-  > Configuración > Sistema > Configuración del temporizador -
  - Temporizador de apagado (le permite apagar automáticamente el televisor cuando expira el temporizador configurado).
    - Encendido del temporizador (le permite encender automáticamente el televisor a una hora determinada).
    - Temporizador de apagado (permite apagar automáticamente el televisor a una hora determinada).
  - Tiempo de espera del menú,
  - Espera automática.
  - Espera automática en caso de falta de señal.

### APOYO

Vea información de TV, actualizaciones del sistema y restablezca la configuración de fábrica.

Actualizaciones del sistema

-  > Configuración > Soporte > Actualización del sistema
  - Actualización automática de software (activar/desactivar la búsqueda automática de actualizaciones de software)

- Buscar actualizaciones de software (comprueba si hay una actualización de software disponible)
- Actualización automática de la aplicación del sistema (le permite actualizar automáticamente las aplicaciones en segundo plano)
- Actualización desde USB (actualiza el software del televisor a través de un dispositivo USB).

Nota: Al realizar una actualización a través de un dispositivo de almacenamiento USB, asegúrese de que los archivos de actualización estén ubicados en la raíz del dispositivo de almacenamiento y luego insértelo en el televisor. El sistema de archivos del dispositivo de almacenamiento USB debe ser FAT32 y la tabla de particiones tipo MBR.

manual electrónico



> Configuración > Soporte > Manual electrónico

Permite acceder al manual electrónico que proporciona más información sobre las características del televisor.

## Menú del hotel

Presione  en el control remoto y seleccione Configuración.

Presione el botón OK para acceder al elemento Sonido; presione los botones ARRIBA/ABAJO para seleccionar Altavoces y presione el botón OK para confirmar la selección.

Después de ingresar a la página secundaria, presione el botón ARRIBA/ABAJO para seleccionar Saldo (no es necesario presionar el botón OK), luego presione 0548 en el control remoto y aparecerá el menú Modo Hotel.

Presione el botón OK para activar el Modo Hotel.

Presione el botón OK nuevamente para desactivar el Modo Hotel.

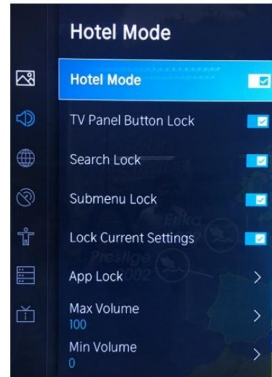
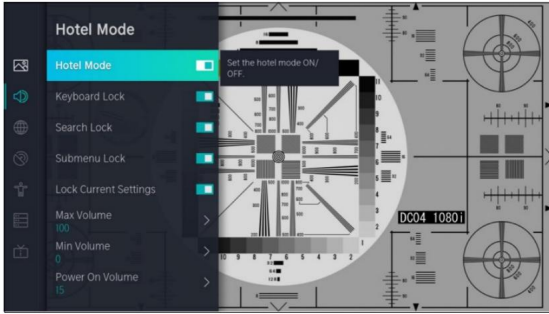

• Bloqueo del teclado

Cuando se activa el bloqueo del teclado, el teclado en la parte posterior del televisor se bloquea. • Bloqueo de búsqueda

Cuando el bloqueo de

búsqueda está activado, la búsqueda de canales no está disponible. • Bloqueo de submenú Cuando el bloqueo de submenú está activado,

algunos submenús se bloquean. • Bloquear configuración actual Cuando está activado Bloquear configuración actual, los cambios que realice no se

almacenarán. • Bloqueo de APLICACIÓN Si bloquea la aplicación en la lista, la aplicación y su contenido recomendado se ocultan y no se pueden utilizar. • Volumen máximo/Volumen mínimo/

Volumen de

encendido Controla el volumen del televisor. • Fuente encendida La fuente predeterminada cuando el televisor está

encendido. • Canal activado Esta función

está activa sólo si la fuente de alimentación está configurada en TV. Seleccione un

canal en la lista sintonizada o seleccione "Guardar"

para recordar el

último canal antes de apagar. • Modo de energía Seleccione el modo de energía entre

Encendido/En

espera/Recordar. Cómo se inicia el televisor después de encenderlo. • Espera automática Cuando esta opción está activada, el televisor

entrará en Espera automáticamente si no hay señal durante 15 minutos. • Bloqueo de fuente Seleccione la fuente cuyo acceso desea

impedir. • Logotipo Esta opción le

permite cambiar el logotipo de inicio

del televisor.

- Selección de idioma Muestra

el menú de selección de idioma después de encender el televisor. • Visualización de información del hotel Muestra información del hotel después de

encender el televisor. • Clonar Copie todas las configuraciones al disco USB o restaure

desde el disco USB. • Página web de información del hotel Muestra la página de inicio del sitio web de su hotel cuando se inicia

el televisor. Si la dirección se ingresa manualmente, puede ser necesario agregar el sufijo <https://>

## MANTENIMIENTO

Asegúrese de presionar el botón STANDBY para poner el televisor en modo de espera y desconectar el enchufe antes de realizar el mantenimiento.

Limpie el televisor con un paño suave y seco.

Si la superficie está muy sucia, límpiela con un paño empapado en una solución débil de agua y jabón y bien escurrido, luego limpie nuevamente con un paño seco.

No utilice alcohol, benceno, diluyentes, líquidos de limpieza u otros productos químicos.

No utilice aire comprimido para eliminar el polvo.

## INSTALACIÓN EN PARED

Póngase en contacto con un instalador profesional para la instalación en la pared del producto.

No somos responsables de ningún daño al televisor ni a ninguna persona si la instalación la realiza usted mismo.

No lo instale en la pared mientras el televisor esté encendido, riesgo de descarga eléctrica eléctrica.

Utilice tornillos estándar M4\*10 mm (4 piezas) (no incluidos).

### DETRÁS DEL TELEVISOR

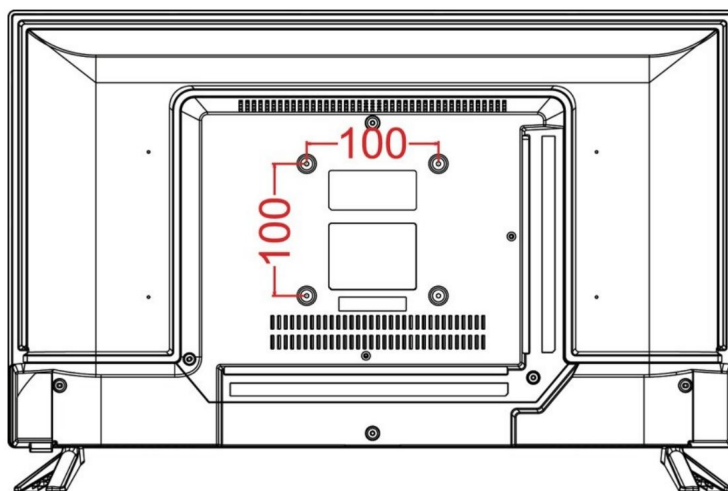



## INSTALACIÓN DE BASES DE SOPORTE

El televisor viene con soporte y pantalla independiente. Antes de usar el

Por favor monte las bases de soporte siguiendo las instrucciones a continuación.

### Fase 1

Coloque el televisor boca abajo sobre un paño suave o una almohada para evitar que se dañe el panel.

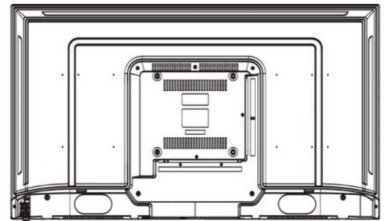

### Fase 2

Alinee las dos bases de soporte en la posición correcta, como en la figura (2).

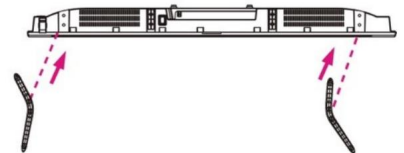

### Fase 3

Apriete los tornillos suministrados con un destornillador (3).

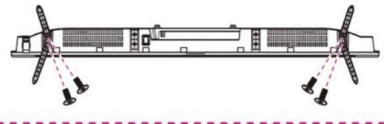

### NOTA:

Desenchufe la fuente de alimentación antes de instalar/desinstalar las bases.

Para evitar daños a su televisor, sería una buena idea contar con ayuda al instalar o quitar el soporte del televisor.

## ESPECIFICACIONES TÉCNICAS

Pantalla LED TFT en color HD READY de 24 pulgadas, resolución  
1366 x 768

Relación de contraste 3000:1

Relación de imagen: 16:9

Colores de pantalla: 16,7 millones

Sintonizador:

Sintonizador analógico PAL

Sintonizador digital terrestre DVB-T/T2 DVB-C HD

Sintonizador satélite DVB-S/S2 HD

Función de sintonización automática de canales

Función LCN (clasificación automática de canales)

Función EPG (guía electrónica de programas)

Entrada USB:

Formatos soportados:

Códec: MP4 / MOV / MPG / MPEG

Imágenes: JPEG/PNG/BMP/GIF

Audio: MP3/AAC/WAV

Aunque la unidad ha sido probada con la mayoría de dispositivos USB del mercado, es imposible establecer un nivel universal de compatibilidad debido a las continuas actualizaciones técnicas/tecnológicas.

### ENTRADAS

Entrada CI+ CAM (módulo de acceso condicional), módulo no suministrado

Entradas: HDMI x3/CVBS y LR/LAN

Entrada de antena de 75 ohmios (DTV/ATV)

Entrada de antena LNB satélite (DVB-S2)

Salida de auriculares de 3,5 mm

Bases de apoyo

### ENTRADAS DE VÍDEO

TELEVISOR

ATV (PAL, SECAM)/DTV (DVB-T/C/T2/S/S2)

CVBS

Sistema de vídeo: PAL/NTSC

hdmi

Nivel de vídeo: 1Vp-p@+-10%

480i/480p/720p/1080i/1080p

Fuente de alimentación CA 100/240 V (50/60 Hz)

Temperatura de funcionamiento de 5° a 35°

Dimensiones del producto: 55,3 (ancho) x 33,1 (alto) x 6,7 (profundidad) cm

Dimensiones con soporte: 55,3 (An) x 36,7 (Al) x 16,5 (Pr) cm

Peso con soporte: 2,17 kg

Las especificaciones técnicas están sujetas a cambios sin previo aviso.

Contribución ecológica RAEE pagada en su caso - N.º registro EEE: IT08020000001647

PILE ecocontribución pagada en el momento de su vencimiento - N.º de registro PILE: IT19070P00005533

**MAJESTIC**

TV 24" TFT LED  
MOD. ST24VD  
ALIMENTAZIONE: AC 100-240V~50/60Hz 60W  
CONSUMO IN STANDBY: MAX. 0.5W  
USB: 5V = 500mA

NEW MAJESTIC S.p.A.  
Via Rossi Martini, 41  
26013 CREMA (CR)  
ITALY  
ASSEMBLED IN EU



= Logotipo RAEE (Residuos de Aparatos Eléctricos y Electrónicos)



= Clase II, doble aislamiento



= Uso interno

NEW MAJESTIC S.p.A.  
Via Rossi Martini, 41  
26013 CREMA (CR)  
ITALY  
ASSEMBLED IN EU



= Eliminación de baterías

**MAJESTIC**

NEW MAJESTIC S.P.A.  
Via Rossi Martini 41  
26013 CREMA (CR)

ASSEMBLED IN EU

## SOLUCIÓN DE PROBLEMAS

Verifique los siguientes puntos antes de asumir mal funcionamiento de esta unidad:

Problema	Solución
Luz de encendido apagada	Inserte el cable de alimentación en el enchufe.
Sin imagen.	Asegúrese de que el aparato esté conectado correctamente.
<ul style="list-style-type: none"> <li>• Sin sonido.</li> <li>• Sonido distorsionado.</li> </ul>	<ul style="list-style-type: none"> <li>• Asegúrese de que el dispositivo esté conectado correctamente.</li> <li>• Asegúrese de que la configuración de entrada de su televisor y sistema estéreo sea correcta.</li> <li>• Ajuste el volumen a un nivel adecuado presionando VOL + / VOL-.</li> </ul>
No se pueden realizar operaciones con el control remoto.	<ul style="list-style-type: none"> <li>• Compruebe que las baterías estén instaladas con la polaridad correcta.</li> <li>• Las baterías están agotadas: reemplácelas con baterías nuevo.</li> <li>• Apunte el control remoto hacia el sensor del control remoto e inténtelo nuevamente.</li> <li>• Opere el control remoto a menos de 6 metros del sensor del control remoto.</li> <li>• Elimine los obstáculos entre el control remoto y el sensor del control remoto.</li> </ul>
Ninguna operación de botón (desde la unidad principal y/o el control remoto) es efectiva.	Desenchufe la fuente de alimentación y vuelva a conectarla. (Es posible que el televisor no funcione correctamente debido a rayos, electricidad estática u otros factores).
Mala imagen o ninguna imagen.	<ul style="list-style-type: none"> <li>• Ajuste la antena o utilice una antena externa.</li> <li>• Reubique la unidad cerca de una ventana (si está dentro de un edificio).</li> <li>• Aleje la unidad de productos que puedan causar interferencias.</li> </ul> <ul style="list-style-type: none"> <li>• Vuelva a sintonizar los canales.</li> <li>• Restaurar la configuración de fábrica.</li> </ul>
Poco o ningún sonido.	<ul style="list-style-type: none"> <li>• Compruebe la configuración de audio.</li> <li>• Presione el botón MUTE en el control remoto para cancelar la función de silencio.</li> <li>• Desconecte los auriculares.</li> </ul>
Ruido u otras interferencias.	Los equipos electrónicos cercanos a la unidad pueden causar interferencias. Reubique la unidad o mueva el equipo que causa la interferencia.

## INFORMACIÓN A USUARIOS DE EQUIPOS DEL HOGAR



De conformidad con el art. 25 Párrafo 1 del Decreto Legislativo de 14 de marzo de 2014, n. 49 "Aplicación de las Directivas 2011/65/UE y 2012/19/UE relativas a la reducción del uso de sustancias peligrosas en aparatos eléctricos y electrónicos, así como de la eliminación de residuos".

El símbolo del contenedor con ruedas tachado que aparece en el equipo o en su embalaje indica que el producto debe ser recogido por separado del resto de residuos al final de su vida útil. Por tanto, el usuario deberá llevar el equipo que haya llegado al final de su vida útil a los correspondientes centros de recogida selectiva de residuos electrónicos y electrotécnicos, o devolverlo al minorista en el caso de adquisición de un nuevo equipo de tipo equivalente, a razón de uno a

uno.

Una adecuada recogida selectiva para el posterior envío de los equipos fuera de servicio para su reciclaje, tratamiento y eliminación compatible con el medio ambiente contribuye a evitar posibles efectos negativos sobre el medio ambiente y la salud y promueve la reutilización y/o el reciclaje de los materiales con los que están fabricados los equipos.

La eliminación ilegal del producto por parte del usuario conlleva la aplicación de las sanciones previstas en la legislación vigente.

Las pilas o baterías recargables contenidas en el dispositivo deben desecharse por separado en los contenedores apropiados designados para la recogida de pilas gastadas.

### Eliminación de baterías

La eliminación de las baterías usadas debe realizarse en centros de recogida separados apropiados o de acuerdo con las normativas locales. Baterías que cumplen con la directiva 2013/56/CE.



CONDICIONES GENERALES DE GARANTÍA PARA LOS NUEVOS PRODUCTOS MAJESTIC SpA

---

Estimado Cliente, Le agradecemos su compra y le recordamos que el producto cumple con las normas vigentes de construcción y seguridad.

En caso de que se encuentren anomalías o defectos en el producto, New Majestic SpA ofrece una garantía convencional sujeta a las condiciones aquí informadas (especificando que la garantía convencional no afecta los derechos del consumidor de conformidad con el Decreto Legislativo n° 206 de 06/ 09/2005). La Garantía se refiere exclusivamente a la reparación o sustitución gratuita de componentes individuales o de todo el producto reconocido como defectuoso durante la fabricación.

El período de garantía no se renovará ni ampliará tras la posterior reventa, reparación o sustitución del producto.

Las piezas reparadas, sustituidas o el cambio total del producto estarán garantizados por un plazo de 60 días a partir de la fecha de la reparación o sustitución y naturalmente por el resto de la duración de la propia Garantía.

La Garantía es válida a partir de la fecha acreditada mediante documento fiscal válido (recibo fiscal o factura de compra) por un periodo de 24 meses en caso de compra con recibo fiscal y 12 meses en caso de compra con factura fiscal (número de IVA).

Hay bienes que por sus características normales son perecederos en el tiempo o sujetos a consumo y desgaste derivado del uso, por lo que para los accesorios incluidos en el paquete de venta la Garantía tiene una vigencia de 12 meses.

Una batería recargable se considera defectuosa y reemplazable bajo la garantía de 12 meses solo cuando se interrumpe, es decir, ya no suministra energía y el voltaje en sus terminales es Cero Voltios. En el caso de que la capacidad de entrega de energía sea reducida respecto al producto nuevo (por consumo/ desgaste) el periodo de garantía será de 6 meses.

Lo siguiente no está cubierto por la garantía:

- Deterioro por desgaste de las piezas estéticas y de todos los componentes que puedan resultar defectuosos por negligencia o descuido en el uso, mantenimiento incorrecto o circunstancias que no puedan atribuirse a defectos de fabricación del aparato.
- Manuales de usuario, software de terceros, configuraciones, aplicaciones o datos descargados por el cliente.
- Defectos provocados por un uso inadecuado del producto (caídas, presión, deformaciones o uso de objetos punzantes).
- Apertura, modificación o reparación del producto por cualquier persona distinta del Centro de Asistencia Autorizado.

- Los números de serie, fecha de producción, código de barras o código IMEI están borrados, <sup>\*</sup> Eso alterados o ilegibles.

Para intervenciones en garantía póngase en contacto con uno de los Centros de Asistencia Autorizados de New Majestic SpA, cuya lista completa puede consultarse en el sitio web [www.newmajestic.com](http://www.newmajestic.com), o en [el punto de venta donde adquirió](#) el producto, entregando el cupón de garantía debidamente cumplimentado y adjuntando el recibo correspondiente a la compra.

ATENCIÓN:

Es recomendable mantener intactos tanto el embalaje como todos los accesorios que contiene, ya que en caso de envío al laboratorio técnico es mejor utilizar el embalaje original con todos sus accesorios.

Nuevo Majestic SpA

\* EL CÓDIGO IMEI ES PARA SMARTPHONES, TELÉFONOS Y TABLETAS 3G/4G



Declaración UE de conformidad  
Declaración de conformidad UE (DoC)

Nombre del fabricante/empresa nombre:	Nuevo MAJESTIC SpA
Dirección postal / Dirección postal:	Via Rossi Martini, 41
Código Postal y Localidad/Ciudad: 26013, Crema (CR) - Italia	
Teléfono / Teléfono: +39 0373 / 31415	
Dirección de correo electrónico /E-mail dirección:	<a href="mailto:info@newmajestic.com">info@newmajestic.com</a>
Persona autorizada para elaborar el expediente técnico / Persona autorizada para completar el expediente técnico: Esta	Decano Lacchinelli – Via Rossi Martini, 41 26013 Crema (CR) – Italia
declaración de conformidad se emite bajo la exclusiva responsabilidad del fabricante / Declaramos que la DoC se emite bajo nuestra exclusiva responsabilidad	
Modelo de aparato/Modelo de aparato: Tipo de	Mod. ST24VD (V3)
producto/Tipo de producto:	TELEVISIÓN

El fabricante, New Majestic SPA, declara que el producto cumple con todas las disposiciones pertinentes de las siguientes directivas:

Directiva/Directivas 2014/53/UE

El texto completo de la Declaración de conformidad de la UE está disponible en la siguiente dirección web: <http://www.newmajestic.com>

Crema, 02/01/2023

FECHA DE PRODUCCIÓN:06/2023

23

Nuevo MAJESTIC SpA



**20** kWh/1000h

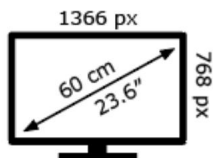

2019/2013