

MOD. RT 194 DAB

**MAJESTIC**

**NOTICE D'INSTRUCTIONS  
RADIO PORTABLE DAB/DAB+/FM  
BATTERIE AU LITHIUM INTÉGRÉE  
SORTIE ÉCOUTEURS de 3,5mm  
RÉVEIL À DEUX ALARMES ET TROIS TONALITÉS**

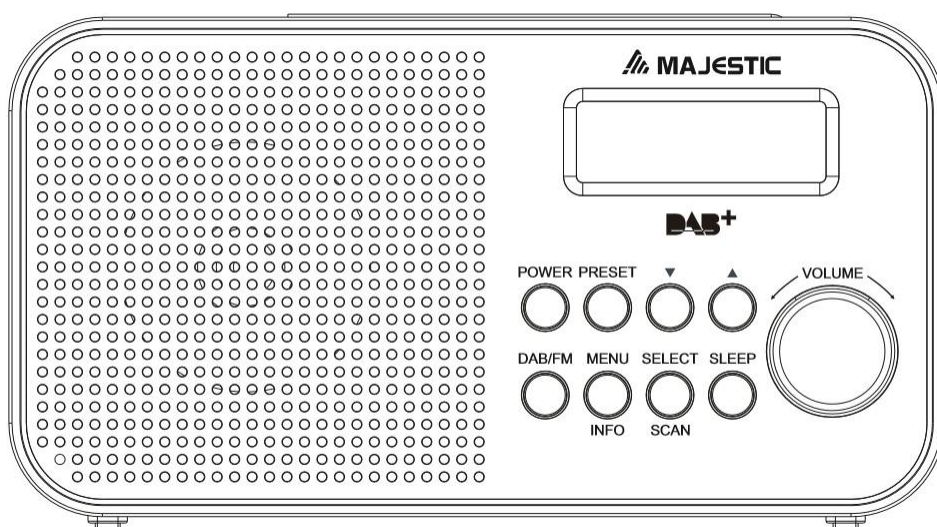

New Majestic S.p.A.  
Via Rossi Martini, 41  
26013 Crema (CR) – Italie  
[www.newmajestic.com](http://www.newmajestic.com)  
MADE IN CHINA



Veillez lire attentivement cette notice d'instructions avant d'utiliser l'appareil et la conserver pour toute consultation future.

## Instructions de sécurité importantes

1. AVERTISSEMENT : Pour plus de renseignements sur l'installation électrique et sur la sécurité, veuillez vous référer aux informations imprimées à l'arrière de l'appareil avant d'installer ou d'utiliser ce dernier.
2. AVERTISSEMENT : Pour réduire le risque d'incendies ou de décharges électriques, n'exposez pas l'appareil à la pluie ou à l'humidité. N'exposez pas l'appareil aux éclaboussures ou au ruissellement, et ne posez dessus aucun objet rempli de liquide, comme un vase.
3. AVERTISSEMENT : La batterie, les batteries ou le paquet de batteries ne doivent pas être exposés à une chaleur excessive comme celle de la lumière solaire, du feu ou autres.
4. AVERTISSEMENT : La prise d'alimentation est utilisée comme dispositif de déconnexion. Le dispositif de déconnexion doit être d'utilisation facile.



5. Éliminez correctement l'appareil. Cette marque  indique que ce produit ne doit pas être éliminé avec d'autres déchets ménagers dans l'UE.
6. Aucune source de flamme nue, telle qu'une bougie allumée, ne doit être placée sur l'appareil.
7. Faites attention aux aspects environnementaux liés à l'élimination des batteries.
8. Utilisez l'appareil dans un climat tempéré. La température de fonctionnement doit être comprise entre +5° et 35° max.

## ATTENTION

Le remplacement de la batterie de cet appareil doit être effectué par un personnel qualifié. N'essayez pas de remplacer la batterie par vous-même, cela comporterait l'annulation de la garantie

et vous exposerait à un risque d'incendie/explosion.

AVERTISSEMENT : POUR ÉVITER LE RISQUE D'INCENDIE OU DE DÉCHARGE ÉLECTRIQUE, N'EXPOSEZ PAS L'APPAREIL À LA PLUIE OU À L'HUMIDITÉ.

TO PREVENT FIRE OR SHOCK HAZARD DO NOT EXPOSE THIS APPLIANCE TO RAIN OR MOISTURE.



▲ Le triangle équilatéral avec un point d'exclamation à l'intérieur est destiné à alerter l'utilisateur de la présence d'instructions d'utilisation et d'entretien (assistance) importantes dans la documentation accompagnant l'appareil.

▲ Le symbole de l'éclair avec une flèche à l'intérieur d'un triangle unilatéral est destiné à alerter l'utilisateur de la présence d'une tension dangereuse non isolée à l'intérieur de l'appareil d'une ampleur susceptible de provoquer un risque de décharge électrique pour les personnes.

## AVERTISSEMENT : NE PAS AVALER LES BATTERIES. RISQUE DE BRÛLURES CHIMIQUES.

1. LIRE LES INSTRUCTIONS - Lire toutes les instructions de sécurité et de fonctionnement avant d'utiliser l'appareil.
2. CONSERVER LES INSTRUCTIONS - Conserver les instructions de sécurité et de fonctionnement pour toute consultation future.

3. AVERTISSEMENTS DE RISQUE - Respecter tous les avertissements indiqués sur l'appareil et dans les instructions d'utilisation.
4. SUIVRE LES INSTRUCTIONS - Suivre scrupuleusement toutes les instructions opérationnelles.
5. EAU ET HUMIDITÉ - L'appareil ne doit pas être utilisé à proximité de l'eau, par exemple près d'une baignoire, d'un lavabo, d'un évier de cuisine, d'une piscine ou dans une cave humide.
6. VENTILATION - L'appareil doit être positionné de façon à ce que sa position n'interfère pas avec sa bonne ventilation. Ne pas placer l'appareil sur un lit, un canapé, un tapis ou autre surface similaire susceptible d'obstruer les ouvertures de ventilation dans une installation intégrée, comme une bibliothèque ou une armoire, qui empêcherait le passage de l'air à travers les ouvertures de ventilation.
7. CHAUFFAGE - L'appareil doit être placé loin de sources de chaleur telles que les radiateurs, les poêles ou autres appareils (y compris les amplificateurs) producteurs de chaleur.
8. ALIMENTATION - L'appareil doit être branché au type d'alimentation décrit dans les instructions d'utilisation ou de la manière indiquée sur l'appareil.
9. PROTECTION DU CÂBLE D'ALIMENTATION - Disposez les câbles d'alimentation en veillant à ce qu'ils ne puissent pas être piétinés ou écrasés par des objets de trouvant dessus ou à côté d'eux.
10. OBJETS ET PÉNÉTRATION DE LIQUIDES - Faire attention à ce que les objets ne tombent pas et que les liquides ne pénètrent pas dans l'enveloppe à travers les ouvertures.
11. AVERTISSEMENT ESD – Une décharge électrostatique peut être à l'origine d'un mauvais fonctionnement de l'affichage ou d'une absence de réaction au fonctionnement de certains éléments de commande. Éteindre et déconnecter l'appareil. Reconnecter après quelques secondes.
12. DOMMAGES NÉCESSITANT UNE RÉPARATION - L'appareil doit être réparé par du personnel d'assistance qualifié quand :
  - a. Le cordon d'alimentation ou la fiche sont endommagés.
  - b. L'appareil est tombé ou du liquide a été versé dans l'appareil.
  - c. L'appareil a été exposé à la pluie.
  - d. L'appareil est tombé ou l'emballage est endommagé.
  - e. L'appareil ne semble pas fonctionner normalement.
13. ENTRETIEN - L'utilisateur ne doit pas tenter de réparer l'appareil au-delà de ce qui est décrit dans le mode d'emploi. Toutes les autres opérations d'entretien doivent être confiées au personnel d'assistance qualifié.



Pour ne pas vous exposer à des dommages auditifs, évitez une écoute prolongée à volume élevé. Une exposition constante à un volume élevé pendant l'utilisation d'écouteurs peut provoquer des dommages auditifs. Contrôlez toujours le volume avant d'utiliser les écouteurs. L'utilisation d'écouteurs lors de la conduite d'un véhicule n'est pas recommandée et est même interdite par la loi dans certains pays. Si vous trouvez que l'écoute de votre dispositif est une cause de distraction pendant la conduite d'un véhicule quel qu'il soit ou lors de l'exécution d'activités exigeant toute votre attention, arrêtez d'écouter de la musique sur votre dispositif.

## POSITION DES COMMANDES

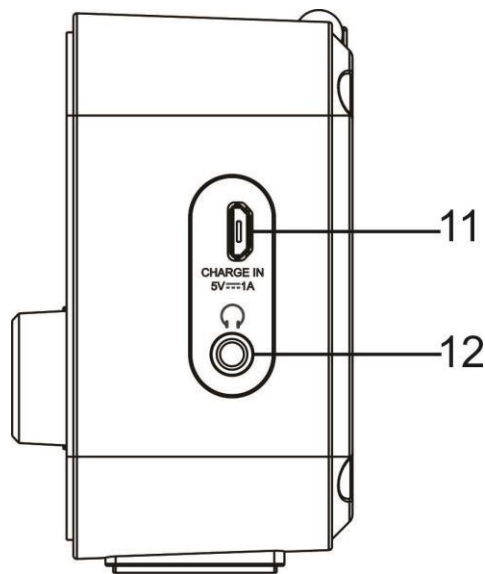
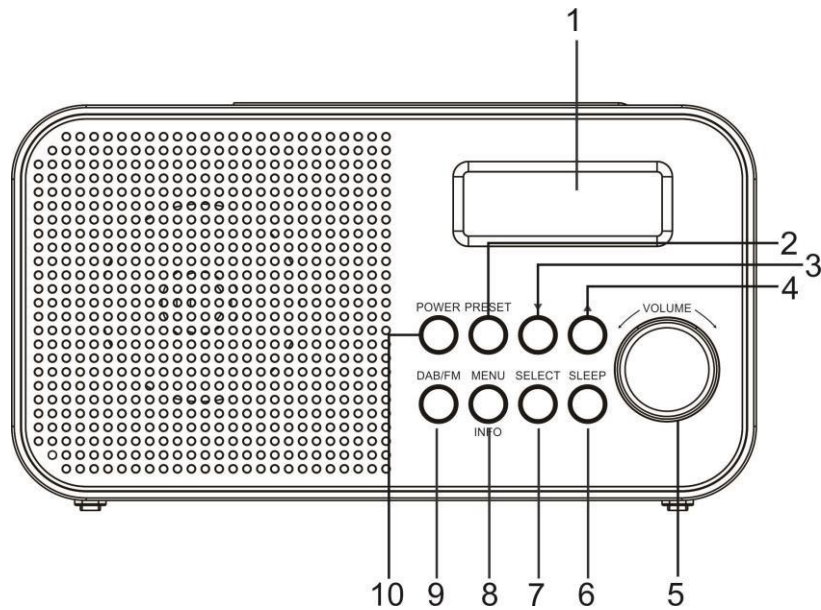

1. Afficheur LCD	7. Sélection/Balayage/Snooze
2. Présélections	8. Menu/Info
3. Arrière	9. DAB/FM
4. Avant	10. ON/OFF
5. Bouton Volume +/-	11. Entrée Micro-USB
6. Sleep	12. Sortie écouteurs 3,5 mm

## RECHARGE PRODUIT

1. Branchez le câble micro-USB à l'entrée micro-USB.

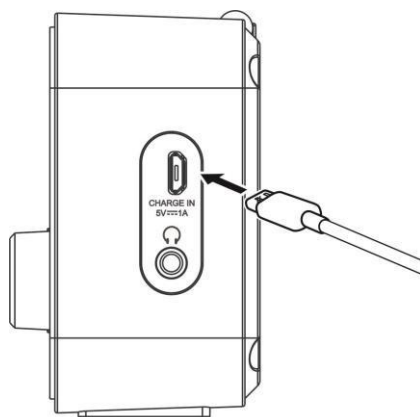

2. Branchez l'autre extrémité du câble micro-USB à la source d'alimentation à l'aide d'un alimentateur USB. Il est également possible de recharger le produit en le branchant au port USB d'un ordinateur.

### MARCHE/ARRÊT

#### Mise en marche de l'appareil

Appuyez de façon prolongée sur la touche POWER pendant 2 secondes. Lors du premier allumage, le mode DAB s'active et un balayage automatique des stations est effectué (fig. 1).

Pendant la recharge de la batterie, appuyez sur la touche POWER pour allumer le produit (fig. 2).

#### Arrêt du produit

Appuyez sur la touche POWER pour éteindre le produit. Pendant la recharge, le produit reste en veille et affiche l'heure et la charge de la batterie.

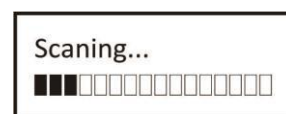

Fig.1



Fig.2

### RÉGLAGE DU VOLUME

Tournez le bouton VOLUME pour régler le niveau de volume.

### NAVIGATION DANS LES MENUS

Servez-vous des touches AVANT et ARRIÈRE pour naviguer parmi les options d'un menu. Appuyez sur la touche SELECT/SCAN pour confirmer ou sur la touche MENU/INFO pour retourner au menu précédent.

### MODE DAB/FM

Servez-vous de la touche DAB/FM pour passer du mode DAB au FM et vice versa.

#### Présélections

Il est possible de sauvegarder jusqu'à 20 stations DAB et 20 stations FM grâce à la fonction Présélections.

Pour sauvegarder la station actuelle, appuyez de façon prolongée sur la touche PRESET, choisissez le numéro souhaité

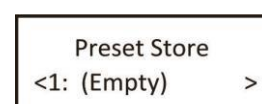

Fig.17



Fig.18

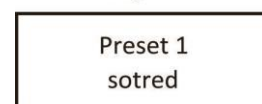

Fig.19

à l'aide de la touche ARRIÈRE ou AVANT (fig. 17) et appuyez sur la touche SELECT/SCAN pour sauvegarder (fig. 19).

Appuyez sur la touche PRESET pour afficher les présélections sauvegardées (fig.18). Servez-vous des touches ARRIÈRE ou AVANT pour vous déplacer parmi les différentes présélections et appuyez sur la touche SELECT/SCAN pour écouter la présélection souhaitée.

Appuyez à nouveau sur la touche PRESET pour quitter le menu ou annuler la sauvegarde d'une présélection.

## MODE DAB

Lors de la première mise en marche du mode DAB, la recherche des stations est effectuée automatiquement. Pour effectuer un nouveau balayage, appuyez de façon prolongée sur la touche SELECT/SCAN. Lors de la mise en marche d'un nouveau balayage, toutes les stations trouvées précédemment sont éliminées.

Il est possible d'afficher la liste des stations sauvegardées en appuyant sur la touche ARRIÈRE ou AVANT. Servez-vous toujours des touches ARRIÈRE ou AVANT pour vous déplacer parmi les stations et appuyez sur la touche SELECT/SCAN pour écouter la station souhaitée.

### Affichage des informations DAB

En mode DAB, appuyez sur la touche MENU/INFO pour afficher des informations sur la station sélectionnée et sur le produit telles que l'intensité du signal (DLS), le type de programme (PTY - genre musical et/ou nom du programme), la qualité du signal et les erreurs, le bit rate et le codec du signal, la charge de la batterie, l'heure et la date.

### Options DAB

Appuyez de façon prolongée sur la touche MENU/INFO pour afficher le menu, déplacez-vous parmi les options disponibles à l'aide des touches ARRIÈRE ou AVANT et confirmez à l'aide de la touche SELECT/SCAN.

- Recherche complète (fig. 4) : Permet d'effectuer un nouveau balayage des stations DAB (équivalent à la pression prolongée de la touche SELECT/SCAN).  
Si aucune station n'est trouvée, le message «Aucune station DA s'affiche. Dans ce cas, déployez l'antenne ou effectuez la recherche depuis une autre position.
- Syntonisation manuelle (fig.5) : Permet d'effectuer une recherche manuelle en fonction de la fréquence sélectionnée. Déplacez-vous parmi les fréquences à l'aide des touches ARRIÈRE ou AVANT. Sélectionnez la fréquence souhaitée à l'aide de la touche SELECT/SCAN. La puissance du signal et les informations sur la station s'affichent. Appuyez à nouveau sur la touche SELECT/SCAN pour confirmer la sélection et ajoutez la station à la liste.
- Supprimer (fig. 7) : Permet d'effacer de la liste les stations qui ne peuvent plus être captées (seules sont effacées les stations dont la qualité du signal est égale à 0).

Pour quitter les menus, appuyez sur la touche MENU/INFO.

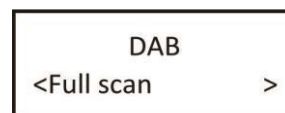

Fig.4

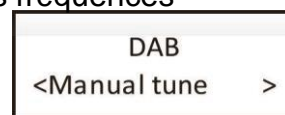

Fig.5



Fig.7

## MODE FM

Lors de la première mise en marche du mode FM, le dispositif se syntonise sur la première fréquence de l'échelle FM (87.50MHz) (fig.3).

Appuyez sur la touche ARRIÈRE ou AVANT pour faire défiler les fréquences FM.

Appuyez de façon prolongée sur la touche ARRIÈRE ou AVANT pour



Fig.3



chercher automatiquement la première station FM disponible.

Si vous appuyez de façon prolongée sur la touche SELECT/SCAN, le produit cherche automatiquement les 20 premières stations FM disponibles et les sauvegarde dans les présélections.

### Informations FM

Appuyez sur la touche MENU/INFO pour afficher les informations de la station actuelle et du système : type de programme (PTY - toutes les stations ne fournissent pas les informations RDS comme le titre de la chanson ou le genre), fréquence, type d'audio (stéréo ou mono), charge de la batterie, heure et date.

### Options FM

Appuyez de façon prolongée sur la touche MENU/INFO pour afficher le menu, déplacez-vous à l'aide des touches ARRIÈRE ou AVANT et confirmez à l'aide de la touche SELECT/SCAN :

- Paramètres de recherche (fig. 15) : Permet de modifier la recherche automatique en trouvant toutes les stations disponibles ou uniquement les stations ayant une bonne réception.
- Paramétrage audio : Permet de choisir d'utiliser l'audio stéréo ou mono.

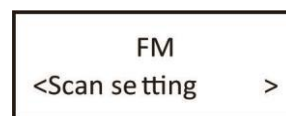

Fig.15

Pour quitter les menus, appuyez sur la touche MENU/INFO.

## PARAMÉTRAGES DU PRODUIT

Outre à modifier les paramètres DAB et FM, il est possible, par la pression prolongée sur la touche MENU/INFO, de modifier les paramètres du produit avec l'option

«Système» :

- Sleep : Permet d'activer l'extinction automatique du produit à l'expiration du délai établi. Il est possible de modifier directement ce paramétrage en appuyant sur le bouton SLEEP.
- Réveil : Permet d'établir jusqu'à 2 alarmes.
- Heure : Permet de modifier la date et l'heure et d'activer ou de désactiver la mise à jour automatique de l'heure.
- Rétro-éclairage (fig. 11) : Permet de modifier la luminosité de l'affichage.
- Langue (fig.12) : Permet de modifier la langue du système.
- Rétablissement des valeurs par défaut : Permet de rétablir les données d'usine du dispositif.
- Version du logiciel (fig.14)

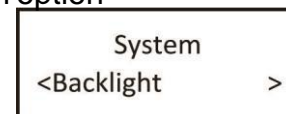

Fig.11

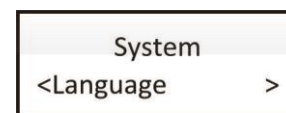

Fig.12

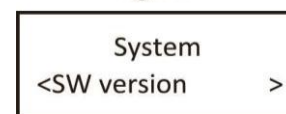

Fig.14

L'astérisque à côté d'une option indique le paramétrage actuel.

## DATE ET HEURE

Le produit capte automatiquement la date et l'heure du signal DAB+ ou FM (si compris dans le paquet de la radio). Il est possible de désactiver cette fonction et/ou de modifier la date et l'heure manuellement à partir des Paramétrages de système.

Appuyez de façon prolongée sur la touche MENU/INFO alors que le produit est allumé, sélectionnez «Système» avec les touches ARRIÈRE ou AVANT et appuyez sur la touche SELECT/SCAN pour entrer dans le menu de paramètres du produit. Sélectionnez «Heure» pour afficher les paramètres de date et heure (fig.10) :

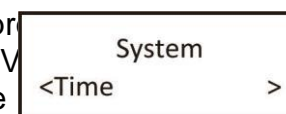

Fig.10

- Paramétrage heure/date : Servez-vous des touches ARRIÈRE et AVANT pour changer les valeurs et la touche SELECT/SCAN pour confirmer. Après avoir établi l'heure et les minutes, vous pouvez modifier la date. Après la modification de la date et la confirmation avec la touche

SELECT/SCAN, le message «Heure enregistrée» s'affiche. Il est possible d'annuler cette procédure en appuyant sur la touche MENU/INFO jusqu'à ce que le message «Heure non enregistrée» s'affiche.

- Mise en marche automatique : Permet de définir la mise à jour automatique de l'heure, à partir de n'importe quel signal, uniquement à partir du signal DAB, uniquement à partir du signal FM et mise à jour automatique désactivée. Utilisez les touches ARRIÈRE ou AVANT pour sélectionner l'option souhaitée et SELECT/SCAN pour confirmer, ou MENU/INFO pour annuler.
- Formats 12/24 : Permet de paramétrer l'affichage de heure aux formats 12 ou 24 heures. Utilisez les touches ARRIÈRE ou AVANT pour modifier la valeur et SELECT/SCAN pour confirmer, ou MENU/INFO pour annuler.

## **ALARME**

Cet appareil prévoit la possibilité d'établir deux alarmes, avec syntonisation DAB ou FM ou sonnerie (buzzer).

### **Établir une alarme**

Appuyez de façon prolongée sur la touche MENU/INFO alors que le produit est allumé, sélectionnez «Système» avec les touches ARRIÈRE ou AVANT et appuyez sur la touche SELECT/SCAN pour entrer dans le menu de paramètres du produit. Sélectionnez «Réveil» pour afficher les paramètres des alarmes :

1. Sélectionnez le réveil souhaité (Réveil 1 ou Réveil 2) et confirmez la sélection avec la touche SELECT/SCAN.
2. Horaire : Définir l'horaire souhaité avec les touches ARRIÈRE et AVANT et confirmez avec SELECT/SCAN.
3. Source : Sélectionner quelle source utiliser pour l'alarme (DAB, FM ou sonnerie) à l'aide des touches ARRIÈRE ou AVANT et confirmer avec SELECT/SCAN.
4. Si vous choisissez comme source la radio DAB ou FM, il sera possible de sélectionner la station souhaitée parmi celles qui sont sauvegardées dans les présélections à l'aide des touches ARRIÈRE ou AVANT, puis de confirmer avec SELECT/SCAN. «Dernière écoute» sélectionne la dernière station qui a été écoutée. C'est la seule option disponible si aucune présélection n'est présente.
5. Paramétrer la répétition de l'alarme (une fois, tous les jours, en semaine ou le weekend) avec les touches ARRIÈRE ou AVANT et confirmer avec SELECT/SCAN.
6. Si la répétition est réglée sur «Une fois», il sera possible de choisir la date à laquelle établir l'alarme avec les touches ARRIÈRE et AVANT, puis confirmer toutes les valeurs avec SELECT/SCAN.
7. Régler le volume de l'alarme avec les touches ARRIÈRE et AVANT et confirmer avec SELECT/SCAN. Il n'est pas possible de régler un volume inférieur à 4. Au moment de l'activation de l'alarme, le produit atteint progressivement le volume programmé.
8. Réveil : Sélectionner «On» et confirmer avec SELECT/SCAN pour l'activer l'alarme établie, ou «Off» pour enregistrer les paramètres de l'alarme sans l'activer.

Si vous souhaitez éditer un champ précédent, appuyez sur MENU/INFO pour retourner en arrière.

Quand le paramétrage d'alarme est actif, appuyez sur la touche POWER et le dispositif passe en veille, même s'il est alimenté par batterie. Une icône s'affiche pour indiquer que l'alarme est active.

Si le dispositif n'a pas de date et d'heure établies, le système demande à l'utilisateur de les saisir manuellement avant de pouvoir établir une alarme. En alternative, syntonisez-vous sur une station DAB/FM pour permettre à l'appareil de mettre à jour automatiquement la date et l'heure (N.B. Il est possible qu'il y ait des stations qui ne fournissent pas la date et l'heure).



### **Snooze/Arrêt de l'alarme**

À la date et à l'heure programmées, le dispositif émet un son d'alarme ou se syntonise sur la station établie. Pour interrompre momentanément l'alarme, appuyez sur la touche SELECT/SCAN pour activer la fonction Snooze. L'afficheur affiche un compte à rebours de l'activation prochaine de l'alarme. Une fois que la fonction Snooze est activée, il est possible de prolonger sa durée en appuyant à nouveau sur la touche SELECT/SCAN jusqu'au temps souhaité (5, 10, 15 ou 30 minutes). Pendant le compte à rebours du Snooze, l'alarme se désactive si on allume le dispositif.

Pour annuler l'alarme, appuyez sur la touche POWER. Le message «Alarme désactivée» s'affiche.

Si vous souhaitez désactiver une alarme établie, effectuez à nouveau la procédure de paramétrage de l'alarme et, une fois que vous avez rejoint l'option «Réveil», sélectionnez «Off».

### **FONCTION SLEEP**

Cette fonction active le mode d'extinction automatique.

Activez-le à travers le menu «Système» ou en appuyant sur la touche SLEEP pour sélectionner le temps (OFF, 15, 30, 45, 60 ou 90 minutes) et appuyez sur SELECT/SCAN pour confirmer.

Une fois que le temps établi s'est écoulé, le dispositif s'éteint s'il est alimenté par batterie et passe en veille s'il est sous charge.

### **RÉTABLISSEMENT DES PARAMÈTRES D'USINE**

Si vous souhaitez reporter le produit aux paramètres d'usine, effectuez la procédure suivante (l'appareil doit être allumé) :

1. Maintenir la touche MENU/INFO enfoncée.
2. Sélectionnez la fonction «Système» avec les touches ARRIÈRE ou AVANT et confirmer avec la touche SELECT/SCAN.
3. Sélectionnez la fonction «Rétablissement des paramètres d'usine» avec les touches ARRIÈRE ou AVANT et confirmer avec la touche SELECT/SCAN (fig. 13).
4. Sélectionnez la fonction «Oui» avec les touches ARRIÈRE ou AVANT et confirmer avec la touche SELECT/SCAN.

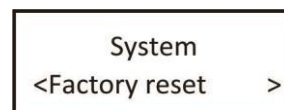

Fig.13

Si l'appareil est alimenté par câble micro-USB, il redémarre, sinon il s'éteint.

### **SORTIE ÉCOUTEURS**

Brancher le casque/les écouteurs (non fournis) avec jack de 3,5mm à la sortie écouteurs située sur le côté de l'appareil.

## **SPÉCIFICATIONS TECHNIQUES**

Radio portable DAB/DAB+/FM

Syntonisation électronique PLL RDS

FM

Présélection des stations radio : 20 FM – 20 DAB

Afficheur LED multifonction avec luminosité variable (haute/moyenne/basse)

Réveil avec deux alarmes et trois sonneries (BUZZER/FM/DAB)

Fonctions SNOOZE et SLEEP

Sortie écouteurs de 3,5mm (écouteurs non inclus)

Batterie rechargeable au lithium intégrée de 3,7V / 2000mAh

Prise d'alimentation micro USB DC 5V (câble micro USB inclus - alimentateur NON inclus)

Dimensions : 15(L) x 8(H) x 5(P) cm

Poids : 263g



= Élimination des batteries



= Logo DEEE (déchets d'équipements électriques et électroniques)

***Taxe écologique DEEE acquittée si applicable - N° de Registre EEE: IT08020000001647***

***Taxe écologique PILES acquittée si applicable - N° de Registre PILE: IT19070P00005533***