

# MAJESTIC

DF 820HD MP3



New Majestic SPA Via Rossi Martini 41, 26013 Crema (CR)  
[www.newmajestic.com](http://www.newmajestic.com)

MADE IN CHINA



# INDICE

1. Description des parties .....	6
1.1 Télécommande .....	6
1.2 Boutons au dos .....	7
1.3 Face arrière du cadre .....	7
2. Utilisation de la télécommande.....	7
2.1 Installation et remplacement de la batterie.....	7
2.2 Fonctionnement de la télécommande.....	8
3. Installation du cadre.....	8
4. Mode d'emploi.....	9
4.1 Menu principal .....	9
4.2 Mémoire.....	10
5. Photos.....	10
6. Musique.....	11
7. Vidéo .....	12
8. Calendrier .....	12
9. Fichier .....	13
10. Paramètres .....	14
10.1 Paramètres photo.....	15
10.2 Paramètres du calendrier.....	15
10.3 Paramètres vidéo.....	15
10.4 Paramètres de musique.....	15
10.5 Paramètres système.....	16
11. Écrans de veille.....	16
12. Connexion au PC.....	17
13. Spécifications .....	17
14. Guide de dépannage.....	18

## AVERTISSEMENTS DE SÉCURITÉ

Pour une utilisation sûre et des performances maximales, veuillez lire attentivement ce manuel avant utilisation.

**ATTENTION: POUR RÉDUIRE LE RISQUE DE CHOC ÉLECTRIQUE, NE DÉMONTER PAS L'APPAREIL. IL N'Y A AUCUNE PIÈCE RÉPARABLE PAR L'UTILISATEUR. POUR LES RÉPARATIONS, CONTACTEZ LE PERSONNEL TECHNIQUE QUALIFIÉ.**

Pour éviter tout risque de choc électrique ou d'incendie, ne l'exposez pas à la pluie ou à l'humidité.



TENSION DANGEREUSE!



Le symbole ci-contre avertit l'utilisateur de la présence de tension non isolée pouvant provoquer un choc électrique.



Ce symbole avertit l'utilisateur qu'avant d'utiliser l'appareil, il est nécessaire de lire attentivement le livret d'instructions.

## NOTES IMPORTANTES

- L'utilisation ne doit être autorisée qu'aux adultes et aux personnes responsables, suffisamment éduqués sur les dommages résultant d'une utilisation incorrecte.  
Cet appareil peut être utilisé par des enfants de 8 ans et plus s'ils sont sous surveillance ou s'ils ont reçu des instructions concernant l'utilisation de l'appareil en toute sécurité et s'ils en comprennent les dangers. impliqué. Les opérations de nettoyage et d'entretien par l'utilisateur ne doivent pas être effectuées par des enfants sauf s'ils ont plus de 8 ans et opèrent sous surveillance. Conservez l'appareil et son cordon hors de portée des enfants de moins de 8 ans.
- Les appareils peuvent être utilisés par des personnes aux capacités physiques, sensorielles ou mentales réduites ou manquant d'expérience et de connaissances si elles sont encadrées ou si elles ont reçu instructions concernant l'utilisation sûre de l'appareil et comprendre les dangers encourus.
- Les enfants ne doivent pas utiliser l'appareil comme un jeu.

- Ne laissez pas l'appareil être utilisé par des enfants ou des personnes handicapées sans surveillance
- Tenir à l'écart des animaux
- N'utilisez jamais l'appareil dans des endroits où le cordon, la fiche et le produit lui-même peuvent entrer en contact avec de l'eau ou des surfaces humides. N'utilisez pas l'appareil à l'extérieur, car la pluie pourrait créer des courts-circuits. Ne touchez pas l'appareil avec les mains mouillées.

Évitez d'installer l'unité dans les emplacements répertoriés ci-dessous:

- Endroits exposés à la lumière directe du soleil ou à proximité d'équipements générant de la chaleur, tels que des radiateurs;
- Au-dessus d'autres équipements stéréo pouvant émettre une chaleur excessive;
- Endroits qui bloquent la ventilation ou sont humides ou poussiéreux;
- Environnements soumis à des vibrations constantes;
- N'essayez pas de réparer ou d'intervenir vous-même sur l'appareil. Des interventions incorrectes ou des manipulations peuvent annuler la garantie. En cas de pièces endommagées ou de dysfonctionnement suspecté, cessez immédiatement l'utilisation et consultez un personnel qualifié. Ne plongez jamais l'appareil dans l'eau ou d'autres liquides. Ne placez pas de récipients contenant des liquides (tels que des vases) sur le dessus de l'appareil.

Ne touchez pas l'appareil avec les mains mouillées et ne le placez pas à proximité d'éviers, de baignoires ou de conteneurs de liquides.

N'utilisez le produit que s'il est en parfait état. Si l'appareil a été immergé dans l'eau ou est endommagé, contactez un personnel qualifié.

- Le produit ne doit pas être utilisé s'il est tombé ou s'il présente des signes visibles de dommages. L'exposition à des niveaux de volume élevés peut causer des problèmes auditifs, y compris des dommages permanents. La prédisposition à la perte auditive varie d'une personne à l'autre, mais une exposition constante à des niveaux sonores élevés est nocive pour quiconque. Modérez le niveau sonore.
- Contactez uniquement du personnel de service qualifié pour éviter d'annuler la garantie. Pour plus d'informations et de questions, contactez le service d'assistance technique de New Majestic SPA

## **Nettoyage de l'écran LCD**

Traitez l'écran avec soin. Nous vous recommandons d'utiliser un chiffon doux et non abrasif.

## **Introduction**











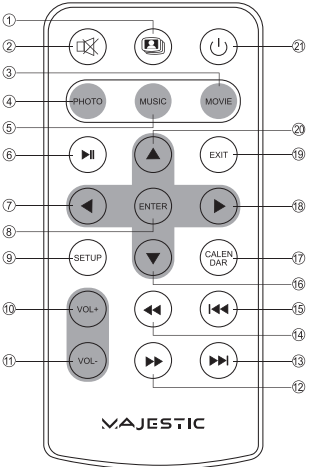

Merci d'avoir acheté le cadre photo numérique. Il est conçu pour permettre une visualisation rapide et facile des photos et des vidéos. Lisez attentivement ce manuel pour apprendre à l'utiliser correctement.

## **Contenu du colis**

- Cadre photo numérique 10.1 "
- Soutien
- Adaptateur AC/DC
- Télécommande
- Manuel de l'Utilisateur
- Certificat de garantie

# 1. Description des pièces

## 1.1 Télécommande

	1  – Démarrer le diaporama avec musique de fond
	2  <b>MUTE</b> – De les coupe le son
	3 <b>MOVIE</b> – Mode de lecture vidéo
	4 <b>PHOTO</b> – Mode lecture photo
	5 <b>MUSIC</b> – Mode de lecture de musique
	6  – Lecture / Pause
	7  – Gauche directionnelle clé
	8 <b>ENTER</b> – Confirmer
	9 <b>SETUP</b> – Afficher les paramètres
	10 <b>VOL+</b> – Augmenter le volume
	11 <b>VOL-</b> – Baissez le volume
	12  – Avance rapide
	13  – Aller au fichier suivant
	14  – Retour rapide
	15  – Revenir au fichier précédent
	16  – Touche directionnelle vers le bas
	17 <b>CALENDAR</b> – Démarre le mode calendrier
	18  – Touche directionnelle droite
	19 <b>EXIT</b> – Revenir au menu précédent
	20  – Touche de navigation haut
	21  – Allumer / éteindre

## 1.2 Boutons au dos

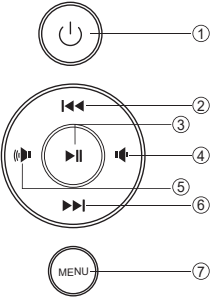
	1	Marche / arrêt
	2	Bouton Haut / Précédent
	3	Lecture / Pause / OK
	4	Gauche / Volume-
	5	Droite / Volume +
	6	Touche Bas / Suivant
	7	Menu / Quitter

## 1.3 Face arrière du cadre

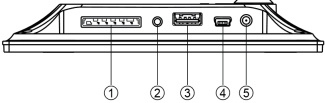
	1	Entrée carte SD/MMC/SDHC
	2	Sortie casque (casque NON inclus)
	3	Port USB 2.0
	4	Port MiniUSB (câble NON inclus)
	5	Entrée d'alimentation CC

## 2. Utilisation de la télécommande

### 2.1 Installation et remplacement de la batterie (non incluse)

Insérez les piles comme indiqué sur la figure. Assurez-vous de les insérer avec la polarité correcte comme indiqué dans le compartiment des piles.

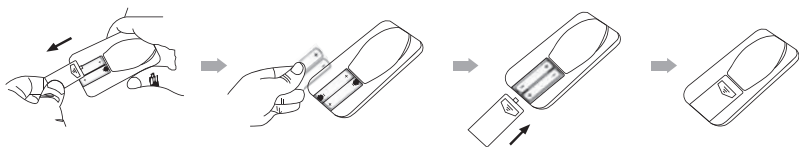

**Remarque:** Si la télécommande n'est pas utilisée pendant une longue période, retirez les piles du compartiment.

## 2.2 Fonctionnement de la télécommande

Dirigez la télécommande vers le cadre pendant le fonctionnement et appuyez sur le bouton souhaité.

La télécommande fonctionne mieux à une distance de moins de 3 mètres à un angle allant jusqu'à 30 degrés par rapport à l'avant de l'appareil.

Si la télécommande ne fonctionne pas même à proximité de l'appareil, remplacez les piles. Utilisez deux piles de type « AAA » de 1,5 V.

### REMARQUES:

- La distance de fonctionnement peut varier en fonction de la luminosité de la pièce.
- Ne pas diriger la lumière directe vers le capteur de la télécommande.
- Ne placez pas d'obstacles entre la télécommande et le capteur.
- N'utilisez pas cette télécommande tout en utilisant la télécommande d'un autre appareil en même temps.

## 3. Pose du cadre

- Vissez le support dans l'espace prévu à l'arrière du cadre:

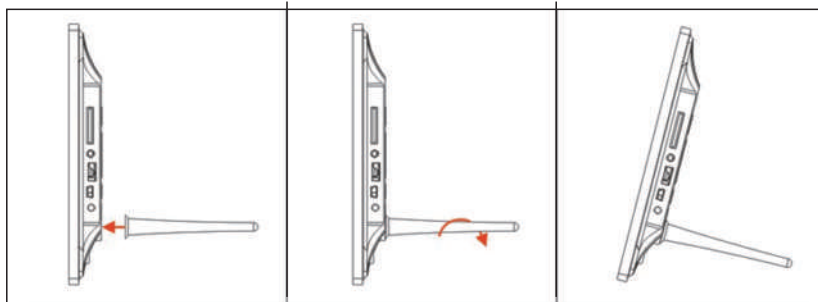

- Insérez le cordon d'alimentation dans le cadre et branchez-le dans une prise de courant. Le cadre photo s'allumera automatiquement.
- Insérez une mémoire prise en charge (les cartes **SD / SDHC / MMC** et les clés USB sont prises en charge ). Une fois la mémoire insérée reconnue, la lecture du contenu démarrera automatiquement selon le réglage choisi dans le « Mode de démarrage ».
- Appuyez sur le bouton d'alimentation de la télécommande ou à l'arrière du produit pour allumer/éteindre le cadre.

### REMARQUES:

- Le port USB est compatible avec les clés USB pour le stockage des données, la compatibilité avec tous les périphériques USB ou lecteurs MP3 équipés de logiciels propriétaires ainsi qu'avec les disques durs USB externes n'est pas garantie.



- Lorsque vous disposez de grandes quantités de données, le cadre peut mettre plus de temps à lire le contenu d'un périphérique USB.
- Bien qu'apparemment compatibles, certains formats de fichiers peuvent présenter des problèmes ou des incompatibilités lors de la lecture.

## 4. Mode d'emploi

### 4.1 Menu principal

Le menu principal vous permet d'accéder aux fonctions du cadre photo (Photos, Musique, Vidéos, Calendrier, Fichiers et Paramètres).

Pour naviguer dans le menu utilisez les touches ◀/▶ et validez par **ENTER**. Appuyez sur **EXIT** pendant la lecture pour revenir au menu principal.

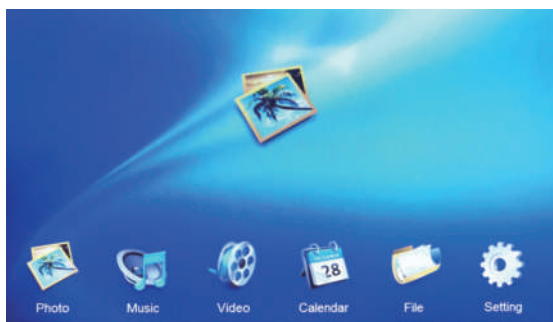

Dans le menu principal, il est possible de sélectionner la mémoire à afficher en appuyant sur **EXIT**. Seules les mémoires reconnues seront sélectionnables (à l'aide des touches ◀ ▶). Appuyez sur **ENTER** pour confirmer.



## 4.2 Mémoire

Le cadre prend en charge les cartes **SD / SDHC / MMC** et les clés USB. Après avoir inséré une carte ou une clé USB, le cadre commencera automatiquement à jouer selon le «Mode de démarrage» sélectionné.

**Remarque:** Assurez-vous que la carte ou la clé USB contient des images, de la musique ou des vidéos prises en charge.

Le cadre dispose d'une **mémoire interne** (environ 220 Ko) qui vous permet d'insérer quelques petites images pouvant être reproduites et utilisées comme économiseur d'écran.

Il est possible de transférer des fichiers vers la mémoire interne en connectant le produit à l'ordinateur via le port miniUSB (le cadre sera reconnu par Windows comme périphérique amovible) ou via l'option Copier de la fonction Fichier (après avoir inséré une mémoire contenant des fichiers) .

Vous pouvez supprimer des fichiers de la mémoire interne en connectant le produit à votre ordinateur ou en utilisant l'option Supprimer dans la fonction Fichier (après avoir sélectionné la mémoire interne dans le menu principal).

## 5. Photos

Choisissez Photo et validez avec **ENTER** ou appuyez sur le bouton **Photo** pour lancer le diaporama des images.

Pendant la lecture, appuyez sur **EXIT** pour afficher toutes les images de la mémoire sélectionnée. Utilisez les touches de navigation pour sélectionner l'image choisie et appuyez sur **ENTER** pour la visualiser.

Utilisez le bouton **▶||** pour arrêter / reprendre le diaporama. En appuyant sur le bouton **◀◀**, vous pouvez utiliser la fonction Zoom. En utilisant le bouton **▶▶**, vous pouvez faire pivoter l'image. Pour passer à l'image précédente / suivante, utilisez les touches **▲** et **▼**.

Pour lire le diaporama avec une musique de fond (présente dans la même mémoire) appuyez sur le bouton . Utilisation de la **◀◀** et **▶▶** clés, il est possible de changer la piste en cours de lecture.



## 6. Musique

Sélectionnez **Music** et confirmez avec **ENTER** ou appuyez sur **Music** pour lancer la lecture de la musique.

Utilisez les touches ▲ et ▼ pour sélectionner la piste souhaitée et validez avec **ENTER**. Utilisez la touche ► pour arrêter / reprendre la lecture.

A l'aide des touches et il est possible de reculer / avancer rapidement dans la piste. Avec ◀◀ et ▶▶ vous pouvez aller à la piste précédente / suivante.

Le volume peut être réglé à l'aide des boutons **VOL+** et **VOL-**.

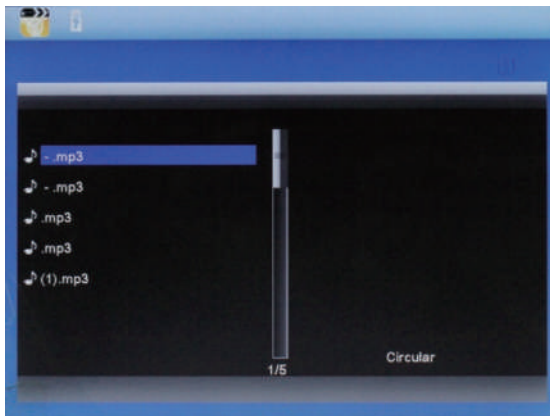

## 7. Vidéo

Sélectionnez **Vidéo** et validez avec **ENTER** pour afficher la liste des vidéos en mémoire. En appuyant sur le bouton **Movie**, vous pouvez démarrer la lecture vidéo automatique.

Presse ▲ et ▼, sélectionnez la vidéo et confirmez avec **ENTER**.

Appuyez sur **VOL+** et **VOL-** pour augmenter / baisser le volume.

Pendant la lecture vidéo, appuyez sur ◀◀ et ▶▶ pour avance / retour rapide.

Avec ◀◀ et ▶▶ vous pouvez aller à la vidéo précédente / suivante.

Appuyez ▶| pour mettre en pause / lire la vidéo. Pour revenir à la liste des vidéos, appuyez sur **EXIT**.



## 8. Calendrier

Sélectionnez **Calendrier** dans le menu principal et confirmez avec **ENTER** ou appuyez sur le bouton **Calendrier** pour afficher le calendrier. Le calendrier sera affiché sur le côté droit de l'écran. Sur le côté gauche le diaporama avec les images présentes dans la mémoire sera joué.

Vous pouvez passer à travers les mois avec les ▲ ▼ clés.

Vous pouvez vous déplacer dans les jours avec les boutons ◀▶.



## 9. Déposer

Sélectionnez **File** dans le menu principal et appuyez sur **ENTER**. Grâce à cette fonction, vous pouvez gérer les fichiers sur le périphérique de stockage sélectionné.

Appuyez sur ▲ ou ▼ pour sélectionner le fichier et appuyez sur **ENTER** pour ouvrir le fichier ou le dossier sélectionné.

Appuyez sur **EXIT** pour aller au dossier précédent / revenir au menu principal.

En appuyant sur ► vous pouvez copier (dans la mémoire interne) ou supprimer le fichier sélectionné.

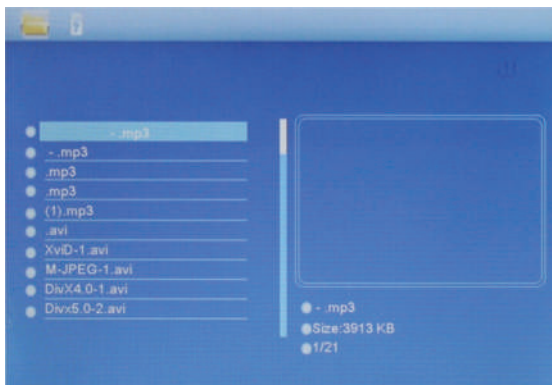

## 10. Paramètres

Grâce à la fonction Paramètres, vous pouvez gérer les paramètres photo, calendrier, vidéo, musique et système.

Sélectionnez le réglage souhaité avec les touches ▲ et ▼ puis appuyez sur **ENTER** pour accéder au sous-menu choisi.

Appuyez sur ◀ et ▶ pour sélectionner les options disponibles et confirmer avec **ENTRER**. Pour revenir en arrière, appuyez sur **EXIT**.



## 10.1 Paramètres des photos

<b>Mode d'affichage</b>	Lecture / Aperçu	Lancez automatiquement le diaporama ou l'aperçu.
<b>Musique</b>	Éteint allumé	Musique de fond.
<b>Rapport d'image</b>	Plein écran / Original / Fit	
<b>Diaporama d'intervalle</b>	3 sec. / 5 sec. / 15 sec. / 30 sec. / 1 min. / 5 min. / 15 min. / 30 min. / 1 heure	
<b>Répéter le diaporama</b>	Allumé éteint	
<b>Transition de diaporama</b>	Aléatoire / Entrant / Damier / Couper / Supprimer / Vénitien / Ligne aléatoire / Inversé / Cube / Rotation / Arrêt	
<b>Diaporama</b>	1 image / 2 images / 3 images / 4 images	Nombre d'images à afficher simultanément pendant le diaporama.
<b>Diaporama aléatoire</b>	Séquence / Aléatoire	Vous permet de choisir de lire le diaporama dans l'ordre ou de manière aléatoire.

## 10.2 Paramètres du calendrier

<b>Date</b>	AAAA-MM-JJ
<b>Maintenant</b>	HH: MM
<b>Format de l'heure</b>	24/12
<b>État de l'alarme</b>	Éteint allumé
<b>Maintenant alarme</b>	HH: MM
<b>Fréquence d'alarme</b>	Une fois / Tous les jours / En semaine / Week-end
<b>Volume d'alarme</b>	1-10

## 10.3 Paramètres vidéo

<b>Mode de lecture</b>	Répéter tout / Aléatoire / Répéter Mixte / Séquence / Répéter Simple
<b>Rapport d'image</b>	Ajustement / Plein écran / Original

## 10.4 Paramètres de musique

<b>Mode de lecture</b>	Répéter tout / Aléatoire / Répéter Mixte / Séquence / Répéter Simple
------------------------	--

## 10.5 Paramètres système

<b>Langue</b>	Italien / Slovène / Espagnol / Danois / Chinois / Japonais / Français / Allemand	
<b>Varié</b>	1-100	
<b>Luminosité</b>	1-100	
<b>Contraste</b>	1-100	
<b>Fermer</b>	Désactivé / HH : MM	Permet d'éteindre automatiquement le produit à l'heure définie.
<b>Allumer</b>	Désactivé / HH : MM	Vous permet d'allumer automatiquement le produit à l'heure définie.
<b>Répétition automatique Activé / Désactivé</b>	Une fois / Tous les jours / En semaine / Week-end	Vous permet de choisir quand éteindre/allumer automatiquement le produit.
<b>Mode de démarrage</b>	Personnalisé / Désactivé / Photo / Musique / Vidéo / Photo et Musique / Calendrier	Permet de choisir quelle fonction démarrer automatiquement lorsqu'une mémoire est insérée. Le mode personnalisé commence automatiquement à répéter la lecture vidéo (le cas échéant), sinon il lit automatiquement les images (le cas échéant) ou les morceaux de musique (le cas échéant).
<b>Version du logiciel</b>		
<b>Réinitialiser les options</b>	Vous permet de restaurer les paramètres aux valeurs d'usine par défaut.	

## 11. Économiseurs d'écran

Si aucune mémoire n'est insérée, après 5 minutes d'inactivité, un diaporama démarrera avec le contenu de la mémoire interne (s'il y a des fichiers à l'intérieur).



## 12. Connexion PC

Il est possible de connecter le cadre à l'ordinateur à l'aide d'un câble miniUSB (NON INCLUS) pour gérer son contenu (s'il y a un périphérique USB dans le cadre, celui-ci sera visible depuis l'ordinateur, sinon la mémoire interne et toute carte SD insérée seront être affichées).



**REMARQUE:** Ne retirez pas l'appareil pendant le transfert de données, cela pourrait endommager irrémédiablement le contenu. Avant de déconnecter le cadre, utilisez la fonction « Retirer le périphérique en toute sécurité » sur votre ordinateur. Le produit prend en charge Windows XP / Vista / 7/8/10.

## 13. Spécifications techniques

<b>Adaptateur AC/DC</b>	Entrée: CA 100 / 240V-50 / 60Hz . Sortie CC 5V / 1.5A.
<b>Formats d'images</b>	JPEG, PNG, GIF, BMP
<b>Formats audio</b>	MP3, WMA
<b>Formats vidéo (résolution max 720p, débit max 20 Mbps)</b>	MP4, WMV, 3GP, MOV, MPEG -1/2/4, H.263, H.264, XVID, AVI, MKV
<b>Cartes mémoire compatibles</b>	SD / SDHC / MMC (jusqu'à 32 Go)
<b>USB</b>	USB 2.0 / miniUSB (câble NON inclus)
<b>Affichage</b>	10,1 "TFT LCD Résolution 1024x600 Rapport d'image 16: 9

## 14. Guide de dépannage

<b>Il ne s'allume pas</b>	Vérifiez si l'alimentation est correctement insérée.
<b>La télécommande ne fonctionne pas</b>	Vérifiez l'état de charge des batteries et remplacez-les si nécessaire.
<b>Impossible de lire la carte mémoire ou la clé USB</b>	Vérifiez qu'il existe des fichiers pris en charge en mémoire.
<b>Impossible de lire le fichier</b>	Vérifiez que le fichier est dans un format pris en charge.
<b>Affichage trop clair ou trop sombre</b>	Réglez la luminosité / le contraste / le gamma dans le menu Paramètres.
<b>Pas de son</b>	Vérifiez le niveau du volume et vérifiez le fonctionnement de tout casque.
<b>Erreur lors de la copie des fichiers (Erreur : limite dépassée)</b>	Le fichier que vous souhaitez copier dans la mémoire interne est trop volumineux : libérez de l'espace dans la mémoire interne.