

MAJESTIC

TT34R BT/CD/TP/USB

BEDIENUNGSANLEITUNG

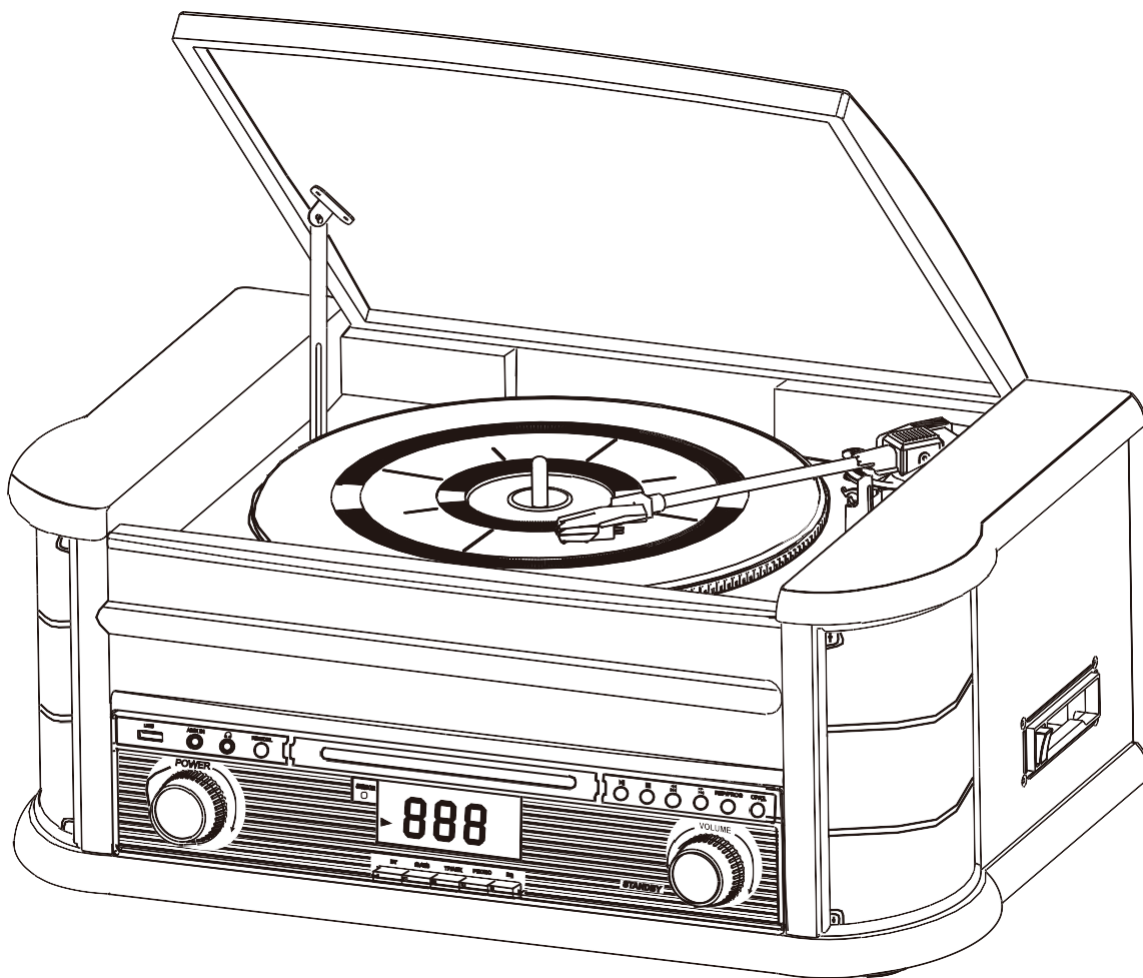

STEREO-ANLAGE EINSCHLIESSLICH PLATTENSPIELER, BLUETOOTH, ENCODER USB, COMPACT DISC/MP3 UND KASSETTE MIT AUTOSTOP-FUNKTION

LESEN SIE DIESE BEDIENUNGSANLEITUNG SORGFÄLTIG VOR DEM GEBRAUCH DES GERÄTES.

New Majestic S.p.A.
Via Rossi Martini, 41
26013 Crema (CR)
Italien
www.newmajestic.com
MADE IN CHINA



WICHTIGE SICHERHEITSHINWEISE

HINWEIS:

ZUR VERMEIDUNG DER GEFAHR EINES STROMSCHLAGS WIRD EMPFOHLEN, DIE STECKDOSE NICHT MIT VERLÄNGERUNGSKABELN ODER ANDEREN AUSGÄNGEN ZU VERWENDEN, ES SEI DENN DER STECKER PASST NICHT EINWANDFREI. SETZEN SIE DAS GERÄT ZUR VERMEIDUNG VON BRÄNDEN ODER STROMSCHLÄGEN WEDER REGEN NOCH FEUCHTIGKEIT AUS.

	<div style="border: 1px solid black; padding: 5px; text-align: center;"> ATTENZIONE RISCHIO DI SCOSSA ELETTRICA NON APRIRE </div>	
<p>Der blinkende Pfeil in einem gleichseitigen Dreieck soll den Benutzer vor dem Vorhandensein gefährlicher Spannungen im Inneren des Produkts in der Hinsicht warnen, dass die Gefahr eines Stromschlags besteht.</p>	<p>Hinweis: Zur Verringerung der Gefahr von Stromschlägen dürfen keine Abdeckungen entfernt werden. Das Vorhandensein verwendbarer Teile im Gerät wird nicht erwähnt. Wenden Sie sich ausschließlich an qualifiziertes Servicepersonal.</p>	<p>Das Ausrufezeichen innerhalb des gleichseitigen Dreiecks soll den Benutzer auf das Vorhandensein wichtiger Anweisungen aufmerksam machen, die dem Gerät beiliegen.</p>

WICHTIGE SICHERHEITSHINWEISE

- 1) Lesen und befolgen Sie die Anweisungen in diesem Handbuch.
- 2) Reinigen Sie das Gerät nur mit einem trockenen Lappen.
- 3) Verschließen Sie keine Belüftungsöffnungen. Installieren Sie das Gerät gemäß den spezifischen Anweisungen.
- 4) Stellen Sie das Gerät nicht in der Nähe von Wärmequellen wie Heizkörpern, Heizungen, Öfen oder anderen Geräten (einschließlich Verstärkern) auf, die Wärme erzeugen.
- 5) Schützen Sie das Netzkabel vor einem Betreten oder vermeiden Sie, dass es zu stark gespannt ist.
- 6) Ziehen Sie das Netzkabel während eines Gewitters oder wenn Sie das Gerät längere Zeit nicht benutzen, aus der Steckdose.
- 7) Wenden Sie sich ausschließlich an qualifiziertes Servicepersonal. Eine Unterstützung ist erforderlich, wenn das Gerät oder das Netzkabel beschädigt wurden, Flüssigkeit oder ein Gegenstand in die Lüftungsöffnungen eingedrungen ist, das Gerät Regen und Feuchtigkeit ausgesetzt war und wenn es nach einem Sturz nicht normal funktioniert.
- 8) Das Gerät darf weder Regen noch Wassertropfen ausgesetzt werden. Zudem dürfen keine Flüssigkeit enthaltende Gegenstände auf das Gerät gestellt werden.
- 9) Überlasten Sie die Steckdose nicht.
- 10) Verwenden Sie die Bedienelemente des Geräts nur so, wie es in der folgenden Anleitung beschrieben ist.
- 11) Bewahren Sie CDs und die Kassetten an einem kühlen, trockenen Ort auf, um Hitzeschäden zu vermeiden.
- 12) Stellen Sie beim Bewegen des Geräts sicher, dass das Netzkabel aus der Haushaltssteckdose gezogen wurde.
- 13) Installieren Sie das Produkt an einem Ort mit ausreichenden Belüftungsöffnungen (in einer Entfernung von mindestens 4 cm) und verschließen Sie diese Belüftungsöffnungen an den Bauteilen nicht, damit die Luftzirkulation nicht behindert wird.
- 14) Es dürfen keine Quellen offener Flammen, wie brennende Kerzen, auf das Gerät gestellt werden.
- 15) Die Netzsteckdose wird benutzt, um das Gerät vom Stromnetz zu trennen, und muss deshalb jederzeit mühelos erreichbar sein.

VORBEREITUNG FÜR DEN GEBRAUCH

- Entnehmen Sie das Gerät aus der Verpackung und entfernen Sie die gesamte Schutzverpackung.
- Legen Sie das Wechselstromversorgungskabel in seiner gesamten Länge aus.
- Stellen Sie das Gerät auf eine flache und stabile Oberfläche in der Nähe einer Steckdose mit AC 230V - 50Hz. Heben Sie den Deckel an, um den Plattenspieler zu öffnen. Der Plattenspieler wurde für den Transport mit einer für den Transport geeigneten Schraube befestigt. Verwenden Sie eine Münze oder einen Schraubendreher, um die Schraube entgegen dem Uhrzeigersinn zu drehen. Auf diese Weise wird der Plattenteller des Plattenspielers entriegelt. Das Schwingen des Tellers ist notwendig, um die Erschütterungen auszugleichen, die die Nadel springen lassen könnten.

Schraube für den Transport

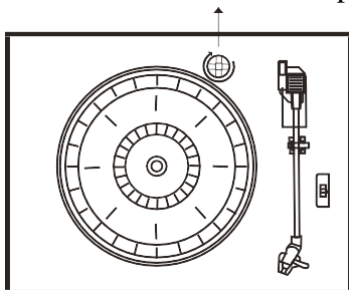

- Entfernen Sie die Abdeckkappe der Nadel aus mattem Kunststoff, indem Sie sie in Pfeilrichtung schieben.
- Achten Sie während dieses Vorgangs genau auf die Nadel, da ein Nadelbruch nicht von der Garantie abgedeckt ist.
- Entfernen Sie das Band, mit dem der Arm einschließlich Nadel befestigt ist.. Öffnen Sie den Hebel zur Blockierung des Arms.

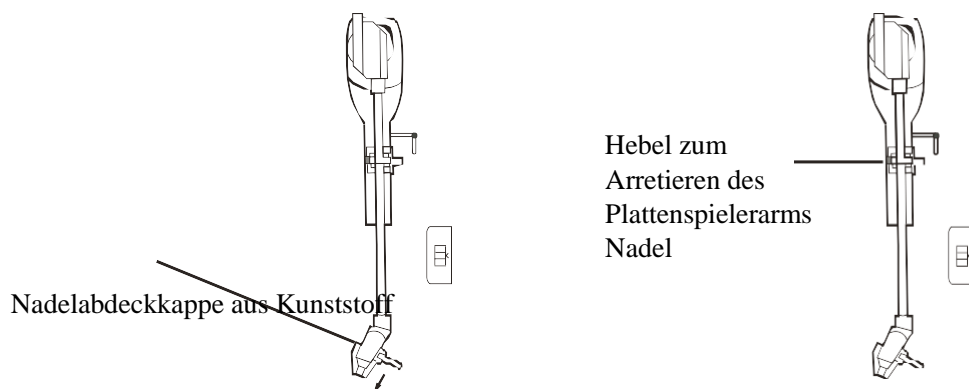

STROMVERSORGUNG

Stecken Sie den Netzadapter AC 220-240 V 50Hz/ DC 12 V(2A) (beiliegend) in die Steckdose und den DC-Stecker in den Eingang für die Stromversorgung auf der Rückseite des Gerätes.

WICHTIG: Öffnen und Schließen des Deckels des Plattenspielers

Heben Sie den Deckel zum Öffnen vollständig an, bis der Stützbügel in der geöffneten Position einrastet.

Heben Sie den Deckel zum Schließen an und halten Sie den Stützbügel zu sich gezogen. Schließen Sie dann den Deckel.

ERZWINGEN SIE NIEMALS DAS SCHLIESSEN DES DECKELS, UM SCHÄDEN AM GERÄT ZU VERMEIDEN, SONDERN HEBEN SIE DEN DECKEL VORSICHTIG AN, UM DEN STÜTZBÜGEL ZU LÖSEN.

POSITION DER BEDIENELEMENTE UND ANZEIGEN

VORDERSEITE

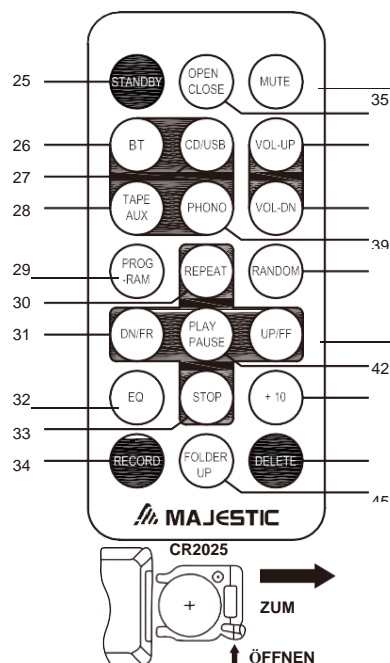
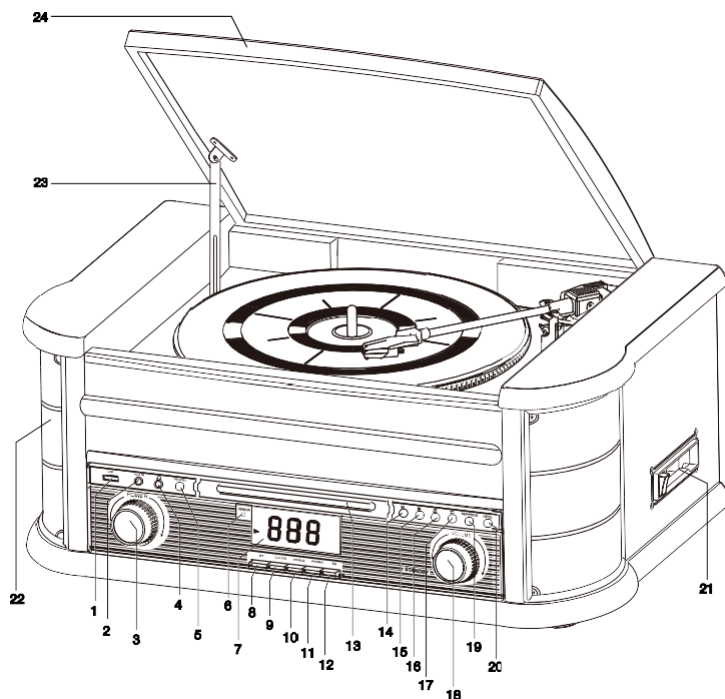

DRÜCKEN

Knopfzelle CR2025 beiliegend

1. USB-Anschluss
2. Eingang AUX/IN
3. Schalter zum Ein-/Ausschalten
4. Ausgang für Kopfhörer
5. Taste REC/DEL
6. Sensor der Fernbedienung
7. LCD-Display
8. Taste BLUETOOTH
9. Taste CD/USB
10. Taste Kasette/Aux in
11. Taste PHONO
12. Taste EQ
13. CD-Fach
14. Taste Wiedergabe/Pause
15. Taste Stop
16. Taste DN/F.R
17. Taste UP/F.F
18. VOLUME/STANDBY (betätigen Sie diese Taste, um den Standby-Modus zu aktivieren/deaktivieren)
19. Taste REPEAT/ PROG.
20. Taste OP/CL (Taste zum Öffnen/Schließen des CD-Fachs)
21. Kassettenfach und Taste EJ/F.F.
22. Lautsprecher
23. Stützbügel des Deckels des Plattenspielers

24. Deckel des Plattenspielers
25. Taste STANDBY
26. Taste BLUETOOTH
27. Taste CD/USB
28. Taste TAPE/AUX
29. Taste PROGRAM
30. Taste REPEAT
31. Taste DN/F.R
32. Taste EQ
33. Taste STOP (■)
34. Taste RECORD
35. Taste MUTE
36. Taste OPEN/CLOSE
37. Taste VOLUME +
38. Taste VOLUME -
39. Taste PHONO
40. Taste RANDOM
41. Taste UP/F.F
42. Taste Wiedergabe/Pause
43. Taste +10
44. Taste DELETE
45. Taste FOLDER UP

RÜCKSEITE

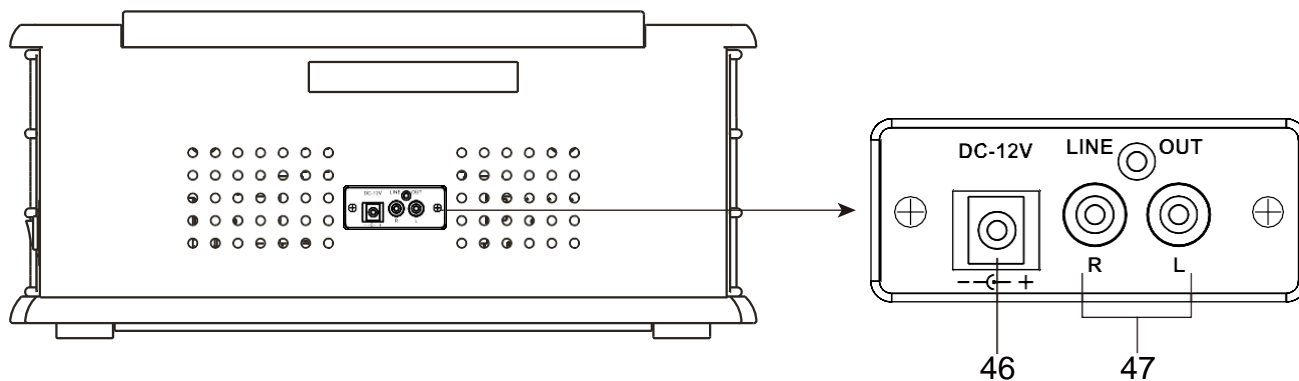

- 46. Eingang der Stromversorgung DC 12V
- 47. Ausgang RCA (L/R)

PLATTENSPIELER

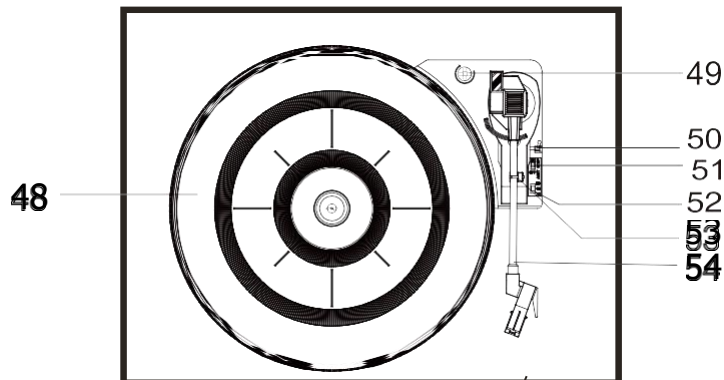

- 48. Schallplattenteller
- 49. Schraube für den Transport
- 50. Hebel des Plattenspielerarms
- 51. Schalter Autostop
- 52. Wahlschalter Geschwindigkeit (33/45/78 U/min)
- 53. Sperre des Plattenspielerarms
- 54. Halterung des Tonkopfes mit Nadel

BEDIENUNGSANWEISUNG

EINSCHALTEN

- 1) Drehen Sie den Ein-/Ausschalter zum Einschalten des Gerätes in die Stellung ON.
- 2) Betätigen Sie die Taste zur Auswahl der Funktionen (BT/CD/USB/TAPE/AUX/PHONO), um die gewünschte Funktion zu wählen.
- 3) Stellen Sie den Lautstärke durch Drehen am LAUTSTÄRKEREGLER ein.
- 4) Drehen Sie den Ein-/Ausschalter nach dem Musikhören auf OFF.

HINWEIS: Das Gerät schaltet automatisch in den Standby-Modus, wenn es im Modus USB/CD/TAPE/AUX etwa 15 Minuten nicht betätigt wird. Betätigen Sie erneut die die Steuerung Standby, um das Gerät wieder einzuschalten.

EQUALIZER-FUNKTION (EQ)

Dieses Gerät verfügt über ein eingebautes System zur Vorentzerrung des Audios. Drücken Sie mehrmals die Taste EQ, um eine der 5 verfügbaren Audioeinstellungen auszuwählen (FLAT, CLASSIC, ROCK, POP und JAZZ).

USB-FUNKTIONEN

- 1) Drücken Sie die Taste "CD / USB" am Gerät oder auf der Fernbedienung, bis die Anzeige USB erscheint.
- 2) Stecken USB-Stick in die USB-Buchse.
- 3) Die Wiedergabe der Titel beginnt automatisch.

HINWEIS: Die Kompatibilität mit allen auf dem Markt befindlichen USB-Sticks oder MP3-Playern mit proprietärer Software kann nicht garantiert werden.



WIEDERGABE VON MP3 (AUCH AUF CD AKTIV)

- 1) Betätigen Sie die Taste PLAY/PAUSE (▶/||), um mit der Wiedergabe des im Modus USB/SD ausgewählten Titels zu beginnen oder diese zu stoppen.
- 2) Während der Wiedergabe wird die Nummer des Titels oder des Verzeichnisses des ausgewählten Titels auf dem Display angezeigt.
- 3) Die Wiedergabe kann jederzeit durch Betätigen der Taste STOP (■) angehalten werden.



ÜBERSPRINGEN EINES TITELS UND SUCHE INNERHALB DES TITELS IM MODUS CD/USB

Betätigen Sie während der Wiedergabe wiederholt die Taste "◀◀" oder "▶▶", bis der gewünschte Titel Gefunden wurde. Danach wird der ausgewählte Titel abgespielt.

Halten Sie die Taste DN/FR oder UP/FF auf der Fernbedienung oder die Taste "◀◀" / "▶▶" auf dem Produkt für den schnellen Rück-/Vorlauf des Titels gedrückt.

Betätigen Sie die Taste +10 auf der Fernbedienung, um 10 Titel nach vorn zu springen. Betätigen Sie die Taste "FOLDER UP" auf der Fernbedienung, um zum nächsten Verzeichnis zu wechseln.

FUNKTIONEN ZUM WIEDERHOLEN (AUCH AUF CD AKTIV)

Betätigen Sie die Taste "REP / PROG" am Gerät oder die Taste "REPEAT" auf der Fernbedienung, um die Wiedergabe des aktuellen Titels zu wiederholen. Auf dem Display wird "RPT" angezeigt. Betätigen Sie diese Taste ein zweites Mal, um den wiedergegebenen Ordner zu wiederholen. Auf dem Display wird „FOL“ angezeigt. Drücken Sie diese Taste ein drittes Mal, um alle Titel zu wiederholen. Auf dem Display wird „ALL“ angezeigt. Betätigen Sie die Taste ein viertes Mal, um die Wiederhol-Funktionen zu deaktivieren.



FUNKTIONEN ZUM PROGRAMMIEREN (AUCH AUF CD AKTIV)

Im STOP-Modus:

Betätigen Sie die Taste "REP/PROG" am Gerät oder die Taste "PROGRAM" auf der Fernbedienung zum Programmieren der Wiedergabereihenfolge der Titel. Mit den Pfeiltasten "◀◀" und "▶▶" am Produkt oder mit den Tasten DN/FR bzw. UP/FF auf der Fernbedienung kann der Titel gewählt werden. Drücken Sie zum Speichern der Position des ausgewählten Titels und zum Umschalten zur Auswahl des später abzuspielenden Titels erneut die Taste „REP/ PROG“ auf dem Gerät bzw. die Taste „PROGRAM“ auf der Fernbedienung. Betätigen Sie die Taste "PLAY/PAUSE", um die Wiedergabe zu starten.

Betätigen Sie die Taste STOP einmal, um die Wiedergabe zu stoppen, und drücken Sie die Taste STOP erneut, um die Programmierung abzubrechen.

VORGÄNGE MIT CD

- 1) Drücken Sie die Taste „CD/USB“ oder die Taste „CD/USB“ auf der Fernbedienung, bis die Anzeige CD erscheint, um CD-Audio, CD-R und CD-RW abzuspielen.
- 2) Betätigen Sie die Taste „OP/CL“ oder die Taste „OPEN/CLOSE“ auf der Fernbedienung, um das CD-Fach zu öffnen.
- 3) Legen Sie eine kompatible Disc mit nach oben zeigendem Etikett in das CD-Fach ein.
- 4) Betätigen Sie erneut die Taste „OP/CL“ oder die Taste „OPEN/CLOSE“ auf der Fernbedienung, um das CD-Fach zu schließen.
- 5) Die Wiedergabe beginnt automatisch.

VORGÄNGE MIT DER MUSIKKASSETTE

Hinweis: Stellen Sie vor dem Einlegen einer Kassette in das entsprechende Fach sicher, dass das Band sich nicht gelockert hat. Andernfalls besteht die Gefahr, dass es sich im Mechanismus verklemmt. Hinweise zum korrekten Zurückspulen des gelockerten Bandes finden Sie im Abschnitt PFLEGE UND WARTUNG.

- 1) Drücken Sie die Taste „TP/AUX“ oder die Taste „TAPE/AUX“ auf der Fernbedienung, bis die Anzeige „TAP“ erscheint.
- 2) Legen Sie eine Kassette, wie in der Abbildung gezeigt, mit der abzuspielenden Seite nach oben und der offenen Seite nach rechts in das rechte Fach ein.

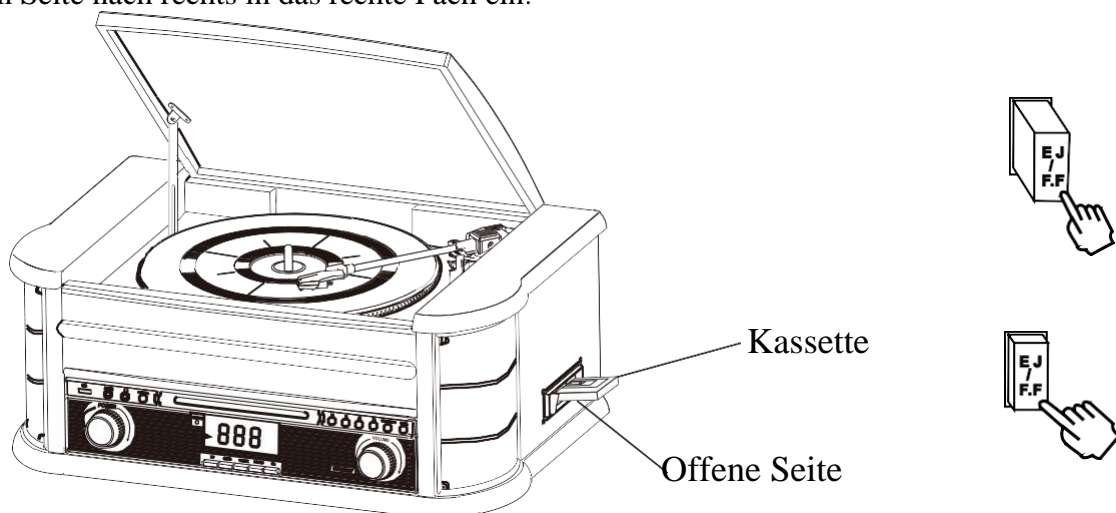

- 3) Die Wiedergabe beginnt nach dem Einlegen der Kassette automatisch. Stellen Sie die Lautstärke mit dem Regler VOLUME oder mit den Tasten Vol-/Vol + auf der Fernbedienung auf den gewünschten Hörpegel.
- 4) Drücken Sie zum Vorspulen des Bandes die Taste „EJ / FF“ (Auswerfen/Schneller Vorlauf) zur Hälfte. Das Band bewegt sich schnell vorwärts. Betätigen Sie erneut die Taste "EJ/FF", um die Wiedergabe fortzusetzen.
- 5) Hat das Band das Ende erreicht, wird die Wiedergabe automatisch gestoppt. Betätigen Sie die Taste EJ/F.F. (Auswerfen /Schneller Vorlauf) vollständig, um die Kassette aus dem Gerät zu entnehmen. Sie können die Taste EJ/F.F. jederzeit vollständig drücken, um die Wiedergabe zu stoppen und die Kassette zu entnehmen.

WIEDERGABE EINER SCHALLPLATTE

Das Gerät verfügt über einen Plattenspieler mit 3 Geschwindigkeiten. Es können Schallplatten mit 33, 45, 78 Umdrehungen/Minute abgespielt werden.

- 1) Betätigen Sie die Taste „PHONO“ auf dem Produkt oder auf der Fernbedienung, bis die Anzeige PHO erscheint, um den Modus zur Wiedergabe von Discs aufzurufen.
- 2) Vergewissern Sie sich, dass die Schutzkappe von der Nadel entfernt wurde und der Arm nicht mehr verriegelt ist.
- 3) Richten Sie die Geschwindigkeit auf 33, 45, 78 Umdrehungen pro Minute ein. Bringen Sie bei der Wiedergabe einer Schallplatte mit 45 Umdrehungen pro Minute den Adapter für 45 U/min-Schallplatten in der Mitte an.
- 4) Legen Sie die Schallplatte auf den Teller.
- 5) Lösen Sie den Arm vom Schutzhaken, heben Sie den seitlichen Hebel an und bewegen Sie den Arm an den Rand der Schallplatte. Die Wiedergabe der Schallplatte beginnt automatisch. Drücken Sie den seitlichen Hebel nach unten, um die Nadel auf die Schallplatte zu setzen.
- 6) Regeln Sie die LAUTSTÄRKE auf die gewünschte Hörlautstärke.
- 7) Mit dem Autostop-Schalter kann die Wiedergabe am Ende des Inhalts der Schallplatte automatisch gestoppt werden (indem der Schalter auf ON) gestellt wird) oder nicht (indem der Schalter auf OFF) gestellt wird). Stellen Sie den Schalter auf OFF, um Schallplatten mit langer Dauer abzuspielen.

HINWEIS: Stoppen Sie den Plattenspieler nicht manuell. Ein Bewegen des Plattentellers, ohne dass der Tonarm gesichert wurde, kann zu einer Beschädigung des Tonarms und der Nadel führen.

WICHTIG!!

- SCHÜTZEN SIE DEN PLATTENSPIELER VOR EVENTUELLEN TRANSPORTSCHÄDEN. EINE TRANSPORTSCHRAUBE BEFINDET SICH RECHTS OBEN AM PLATTENSPIELER.

- VERWENDEN SIE VOR DER WIEDERGABE EINEN SCHRAUBENDREHER, UM DIE TRANSPORTSCHRAUBE IM UHRZEIGERSINN ZU DREHEN (DIE SCHRAUBE BEWEGT SICH NACH UNTEN) UND DEN PLATTENSPIELER ZU ENTRIEGELN.

- DREHEN SIE DIE SCHRAUBE ENTGEGEN DEM UHRZEIGERSINN, UM DEN PLATTENSPIELER FÜR EINEN EVENTUELLEN TRANSPORT ZU VERRIEGELN.

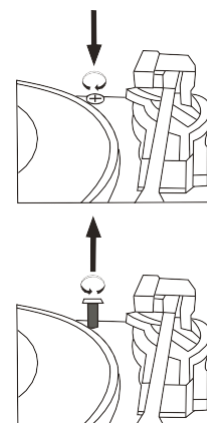

VORGÄNGE AUX IN

Drücken Sie zweimal die Taste "TP/AUX" oder die Taste "TAPE/AUX" auf der Fernbedienung, bis AUX angezeigt wird. Schließen Sie eine externe Audioquelle mit einem Audiokabel an den AUX IN-Eingang an der Vorderseite des Geräts mit einer 3,5-mm-Buchse (nicht im Lieferumfang enthalten) an und starten Sie die Wiedergabe auf dem angeschlossenen Gerät. Regeln Sie die Lautstärke auf die gewünschte Hörlautstärke.

VORGÄNGE MIT BLUETOOTH

Das Gerät unterstützt die Audio-Wiedergabe über eine Bluetooth-Verbindung in Kombination mit Ihrem Smartphone oder einem anderen kompatiblen Bluetooth-Gerät.

HINWEIS: Die Kompatibilität mit allen im Handel erhältlichen Bluetooth-Geräten kann nicht garantiert werden (Auch nicht alle Funktionen stehen im BT-Modus zur Verfügung).

Betätigen Sie die Taste „BT“ auf dem Produkt oder wählen Sie die Quelle BT, indem Sie die Taste „MODE“ auf der Fernbedienung drücken.

Erste Verbindung mit Bluetooth

- 1) Schalten Sie das Gerät ein und aktivieren Sie die Bluetooth-Funktion sowohl auf das Produkt als auch auf dem externen Gerät.
- 2) Suchen Sie auf Ihrem externen Gerät nach dem Namen "TT 34R BT CD/TP/USB" und wählen Sie ihn aus, um die Bluetooth-Kopplung durchzuführen (geben Sie ggf. "0000" ein).
- 3) Nach Herstellung der Verbindung ist es möglich, Musik über das gekoppelte Gerät abzuspielen. Betätigen Sie die Tasten „PLAY/PAUSE“, um die Wiedergabe zu starten oder zu unterbrechen, und verwenden Sie die Tasten NEXT/PREV. zur Auswahl der Titel.

AUFZEICHNEN AUF USB

1) AUFZEICHNEN VON CD

Stecken Sie einen USB-Stick in den USB-Anschluss, drücken Sie die Taste CD/USB, legen Sie eine CD in das entsprechende Fach ein. Starten Sie die Wiedergabe des aufzuzeichnenden Titels, drücken Sie die Taste "REC/DEL"

(Taste RECORD auf der Fernbedienung) und betätigen Sie die Tasten "◀◀" und "▶▶", um zwischen den folgenden Optionen zu wählen:

ONE (Aufnahme des ausgewählten Titels)

FOL (Aufnahme aller im aktuellen Verzeichnis enthaltenen Titel, im Falle einer CD MP3)

ALL (Aufnahme aller Titel).

Betätigen Sie zum Bestätigen und Starten der Aufnahme erneut „REC/DEL“ (Taste RECORD auf der Fernbedienung).

Drücken Sie die Taste STOP, um die Aufnahme zu unterbrechen (die Anzeige „END“ erscheint).

2) AUFZEICHNEN VON KASSETTE

Stecken USB-Stick in die USB-Buchse, betätigen Sie dann die Taste „TP/AUX.“ und wählen Sie die Quelle „TAP“. Legen Sie eine Kassette in das entsprechende Fach ein und starten Sie die Wiedergabe.

Betätigen Sie die Taste „REC/DEL“ (Taste „RECORD“ auf der Fernbedienung) und auf dem Display erscheint die Anzeige REC.

Danach beginnt die Aufnahme. Drücken Sie die Taste STOP (■), um die Aufnahme zu unterbrechen. Danach erscheint die Anzeige „END“.

3) AUFZEICHNEN VON PLATTENSPIELER

Stecken Sie einen USB-Stick in den USB-Anschluss, betätigen Sie die Taste PHONO und starten Sie die Wiedergabe der Disc, indem Sie den Tonarm an der gewünschten Stelle auf der Schallplatte positionieren. Betätigen Sie die Taste „REC/DEL“

(Taste „RECORD“ auf der Fernbedienung) und erscheint die Anzeige „REC“. Nach einigen Sekunden beginnt die Anzeige USB

zu blinken und die Aufnahme beginnt. Betätigen Sie die Taste STOP (■), um die Wiedergabe zu beenden. Es erscheint die Anzeige „END“.

4) AUFZEICHNEN ÜBER DEN EINGANG AUX

Stecken Sie einen USB-Stick in den USB-Anschluss, betätigen Sie die Taste „TP/AUX“ und schließen Sie eine externe Audioquelle über die Eingangsbuchse AUX IN an das Gerät an. Starten Sie dann die Wiedergabe auf dem angeschlossenen Gerät. Betätigen Sie die Taste „REC/DEL“ (Taste „RECORD“ auf der Fernbedienung) und auf dem Display erscheint die Anzeige REC. Danach beginnt die Aufnahme. Drücken Sie die Taste STOP (■), um die Aufnahme zu unterbrechen. Danach erscheint die Anzeige „END“. **HINWEIS:** Die Dateien werden im MP3-Format direkt auf dem Speichergerät gespeichert.

5) AUFZEICHNEN VON BLUETOOTH

Stecken USB-Stick in die USB-Buchse, betätigen Sie dann die Taste „BT.“ und stellen Sie die Verbindung her. Starten Sie die Wiedergabe des Titels und betätigen Sie die Taste „REC/DEL“ (Taste „RECORD“ auf der Fernbedienung). Auf dem Display erscheint die Anzeige REC. Danach beginnt die Aufnahme. Drücken Sie die Taste STOP (■), um die Aufnahme zu unterbrechen. Danach erscheint die Anzeige „END“.

6) LÖSCHEN DER TITEL VON EINEM USB-GERÄT

Stecken Sie einen USB-Stick in den USB-Anschluss, wählen Sie die Quelle USB und den zu löschenden Titel. Starten Sie danach die Wiedergabe. Betätigen und halten Sie die Taste „REC/DEL“ (Taste DELETE auf der Fernbedienung) gedrückt. ONE blinkt auf dem Display. Bestätigen Sie die Auswahl durch nochmaliges Betätigen der Taste „REC/DEL“. So wird die Datei gelöscht.

Betätigen Sie die Taste „REC/DEL“ und wählen Sie mit den Tasten "◀◀" und "▶▶" ALL, um alle auf dem USB-Gerät vorhandenen Dateien zu löschen. Betätigen Sie dann erneut die Taste REC/DEL, um alle Dateien zu löschen.

Betätigen Sie die Taste „REC/DEL“ und wählen Sie mit den Tasten "◀◀" e "▶▶" FOL, um ein Verzeichnis und alle darin enthaltenen Dateien zu löschen. Betätigen Sie dann erneut "REC/DEL", um das Verzeichnis zu löschen.

ZUSÄTZLICHER AUDIO-AUSGANG LINE OUT

Es ist möglich, das Gerät über den Ausgang "LINE OUT" auf der Rückseite an einen externen Verstärker oder an verstärkte Lautsprecher anzuschließen.

VERWENDUNG DER STEREO-KOPFHÖRER (NICHT BEILIEGEND)

Schließen Sie ein Paar 3,5-mm-STEREO-Kopf-/Ohrhörer an die Kopfhörerbuchse auf der Vorderseite des Geräts an. Stellen Sie vor dem Anschluss der Kopfhörer die Lautstärke immer niedrig ein.

Schließen Sie die Kopfhörer an und erhöhen Sie dann schrittweise die Lautstärke. Die eingebauten Lautsprecher werden automatisch ausgeschaltet, wenn Kopfhörer angeschlossen sind.

AUSWECHSELN DER NADEL

Das Gerät ist mit einer am Plattenspielerarm montierten Nadel ausgestattet. Zum Entfernen der Nadel vom Wiedergabearm, halten Sie den Wiedergabearm fest, indem Sie den Nadelhalter aus Kunststoff mit zwei Fingern anfassen und dann den gesamten

Roten Nadelhalter vorsichtig vom Kopf weg in Ihre Richtung ziehen, wie in der Abbildung gezeigt wird. Halten Sie zum erneuten Anbringen der Nadel die Seiten des roten Nadelhalters aus Kunststoff fest und achten Sie darauf, dass die Nadel nach unten zeigt. Schieben Sie die Nadelhalterung vorsichtig in einem minimalen Winkel in Richtung des Kopfes am Ende des Wiedergabearms, bis Sie sicher sind, dass sie fest sitzt.

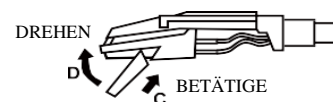
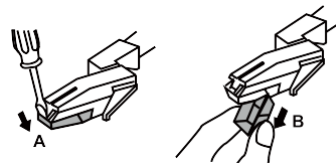

PFLEGE UND WARTUNG

KASSETTE

Bei der Verwendung der Kassette, können zwei Arten von Problemen auftreten:

- 1) Rutschen des Bandes - wenn sich das Band gelockert hat..
- 2) Verwicklung des Bandes - Wenn sich das Band um den Mechanismus wickelt.

Gehen Sie folgendermaßen vor, um diese Probleme zu verringern:

- Stellen Sie sicher, dass kein lockeres Band vorhanden ist, indem Sie dies vom Kassettenfenster überprüfen (siehe Abbildung 1). Verwenden Sie

Sie einen Bleistift oder Kugelschreiber, um die Räder der Kassette zu drehen. Glätten Sie das Band gut, bevor Sie die Kassette in das Fach einlegen (siehe Abbildung 2).

- Wurde das Band während des in Abbildung 2 gezeigten Vorgangs zu stark gespannt, spulen Sie das Band schnell von einer Seite zur anderen und zurück, um ein Rutschen zu vermeiden.

- Verwenden Sie nur Kassetten von guter Qualität. Von der Verwendung von Kassetten C-120 wird abgeraten. Setzen Sie die Kassette auch keinem direkten Sonnenlicht, Staub oder Fett aus und berühren Sie die Oberfläche des Bandes nicht mit Ihren Fingern.



Abb. 1



Abb. 2

COMPACT DISC

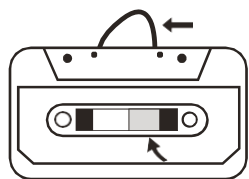
- Nehmen Sie die Disc aus der Hülle, fassen Sie sie in der Mitte und an den Rändern an.

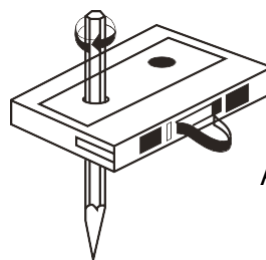

- Entfernen Sie Fingerabdrücke und Staub mit einem feuchten Tuch. Im Unterschied zu herkömmlichen Schallplatten haben CDs keine Rillen, in denen sich Staub ansammelt. Daher muss zum Entfernen ein weiches Tuch verwendet werden. Reinigen Sie mit kreisförmigen Bewegungen von der Mitte zu den Rändern.

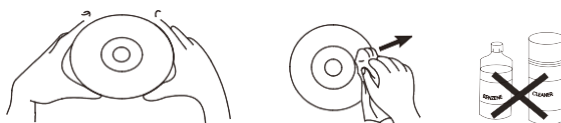

- Reinigen Sie die CDs regelmäßig mit einem weichen und trockenen Tuch. Verwenden Sie keine scheuernden Reinigungsmittel oder Stoffe zum Säubern der CDs.
- Schreiben Sie nicht auf die Oberfläche der CD und bringen Sie keine Aufkleber darauf an.

GERÄT

Säubern Sie das Gerät mit einem weichen Lappen. Verwenden Sie zum Entfernen von Fingerabdrücken einen Sprühreiniger, wobei es zu vermeiden ist, den Reiniger auf Kunststoff oder Metall zu sprühen. Sprühen Sie den Reiniger auf das trockene Tuch, aber nicht direkt auf das Gerät.

TECHNISCHE DATEN

Stromversorgung:	AC 230V – 50/60 Hz/DC 12V / 2A (Netzteil beiliegend)
Geschwindigkeit des Plattenspielers:	33/45/78 Umdrehungen pro Minute. Kann Schallplatten von 17,5/25/30 cm abspielen.
Unterstützte CD-Formate:	MP3 / CD-DA / CD-R / CD-RW
Im USB-Modus unterstützte Formate:	MP3 / WMA (bis zu 32 GB)
Unterstützte Kassetten:	C60 – C90 (keine Kassetten vom Typ C120 verwenden)
Maximaler Verbrauch:	25W
Verbrauch im Standby:	0,4W
Maximale Ausgangsleistung:	2 x 2,5 Watt RMS

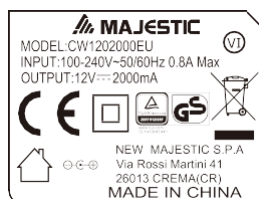

Klasse II, doppelte Isolierung



RAEE (Abfälle elektrischer und elektronischer Geräte)



Entsorgung der Batterien Logo



Gebrauch im Innenbereich