

MOD. RT 197 DAB
BEDIENUNGSANLEITUNG

MAJESTIC

RADIO DAB / DAB+ / UKW

BLUETOOTH, AUDIO-EINGANG AUX-IN

KOPFHÖRERAUSGANG ZU 3,5mm

WECKER MIT ZWEI WECKKARTEN UND DREI WECKTÖNEN



New Majestic S.p.A.
Via Rossi Martini Nr.
41
26013 Crema (CR) — Italien
www.newmajestic.com
MADE IN CHINA



Wir empfehlen Ihnen, die folgende Bedienungsanleitung vor der Verwendung des Gerätes sorgfältig zu lesen und für eine eventuelle zukünftige Verwendung aufzubewahren.

Wichtige Sicherheitshinweise

1. HINWEIS: Für Informationen zu Elektrik und Sicherheit lesen Sie bitte vor der Installation oder Verwendung des Geräts die auf der Rückseite des Produkts gedruckten Angaben.
2. HINWEIS: Setzen Sie dieses Gerät weder Regen noch Feuchtigkeit aus, um die Gefahr von Bränden oder Stromschlägen zu verringern. Das Gerät darf keinen Tropfen oder Spritzern ausgesetzt werden und es dürfen keine mit Flüssigkeiten gefüllten Gegenstände, wie Vasen, auf das Gerät gestellt werden.
3. HINWEIS: Die Steckdose wird als Trennvorrichtung verwendet. Die Trennvorrichtung muss immer leicht benutzbar sein.



4. Entsorgen Sie das Gerät bitte korrekt. Dieses Kennzeichen  weist darauf hin, dass dieses Gerät nicht in der gesamten EU mit anderem Hausmüll entsorgt werden darf.
5. Keine Quellen für offene Flammen, wie brennende Kerzen, sollten auf das Gerät gestellt werden.
6. Achten Sie auf die Umweltschutzaspekte bezüglich der Entsorgung der Batterien.
7. Verwenden Sie das Gerät in gemäßigttem Klima. Die Betriebstemperatur reicht von +5°C bis max. 35°C.

TO PREVENT FIRE OR SHOCK HAZARD DO NOT EXPOSE THIS APPLIANCE TO RAIN OR MOISTURE.



▲ Das Ausrufezeichen in einem gleichseitigen Dreieck dient als Hinweis für den Anwender, dass wichtige Anweisungen zu Betrieb und Wartung (Kundendienst) in der dem Gerät beiliegenden Dokumentation enthalten sind.

▲ Der Blitz mit dem Symbol eines Pfeils innerhalb eines gleichseitigen Dreiecks dient als Hinweis für den Anwender, dass nicht isolierte, "gefährliche Spannungen" im Inneren des Produktes anliegen, die ausreichend hoch sein können, um eine Stromschlaggefahr für die Personen zu bilden.

1. **LESEN DER ANLEITUNG** - Die Sicherheits- und Bedienungsanweisungen müssen vor dem Gebrauch des Gerätes gelesen werden.
2. **AUFBEWAHREN DER ANLEITUNG** - Die Sicherheits- und Bedienungsanweisungen sollten für ein späteres Nachschlagen aufbewahrt werden.
3. **GEFAHRENHINWEISE** - Beachten Sie alle am Gerät angebrachten und in der Bedienungsanweisung enthaltenen Hinweise.
4. **BEACHTUNG DER ANWEISUNGEN** - Befolgen Sie sorgfältig alle Bedienungsanweisungen.
5. **WASSER UND FEUCHTIGKEIT** - Das Gerät darf nicht in der Nähe von Wasser verwendet werden, wie zum Beispiel in der Nähe einer Badewanne, eines Waschbeckens, einer Spüle, in einem Schwimmbad oder in feuchten Kellern.
6. **BELÜFTUNG** - Das Gerät muss so positioniert werden, dass seine Position die ordnungsgemäße Belüftung nicht beeinträchtigt. Stellen Sie es nicht auf Betten, Sofas, Teppiche oder ähnliche Oberflächen, die die Belüftungsöffnungen verschließen könnten,

oder in ein Fach, wie in ein Regal oder in ein Möbelstück, das den Luftstrom durch die Belüftungsöffnungen verhindern könnte.

7. HEIZUNG - Das Gerät darf nicht in der Nähe von Wärmequellen, wie Heizkörpern, Öfen oder anderen Geräten (einschließlich von Verstärkern), aufgestellt werden, die Wärme erzeugen.

8. STROMQUELLE - Das Gerät darf nur an die Stromversorgung der in der Bedienungsanleitung beschriebenen oder auf dem Gerät angegebenen Art angeschlossen werden.

9. SCHUTZ DES STROMKABELS - Die Stromkabel müssen so verlegt werden, dass sie nicht von betreten oder durch auf oder an ihnen liegenden Gegenständen eingeklemmt werden können.

10. EINDRINGEN VON GEGENSTÄNDEN UND FLÜSSIGKEITEN - Achten Sie darauf, dass keine Gegenstände auf das Gerät fallen und keine Flüssigkeiten durch die Öffnungen in das Gehäuse gelangen.

11. HINWEIS ZUR ELEKTROSTATISCHEN ENTLADUNG - Wenn das Display nicht richtig funktioniert oder keine Reaktion auf einen Bedienungsbehl erfolgt, kann dies an elektrostatischen Entladungen liegen. Schalten Sie das Gerät aus und trennen Sie es von den Anschlüssen. Schließen Sie es nach einigen Sekunden wieder an.

12. SCHÄDEN, DIE EINEN SERVICE ERFORDERN - Das Gerät muss von Anfrage an unseren Kundendienst in Verbindung qualifiziertem Servicepersonal repariert werden, wenn:

- a. das Stromversorgungskabel oder der Stecker beschädigt sind.
- b. das Gerät heruntergefallen ist oder Flüssigkeit in das Gerät eingedrungen ist.
- c. das Gerät Regen ausgesetzt war.
- d. das Gerät heruntergefallen ist oder das Gehäuse beschädigt ist.
- e. das Gerät nicht normal zu funktionieren scheint.

13. WARTUNG - Der Benutzer darf nicht versuchen, das Gerät über die in der Anleitung beschriebenen zu reparieren. Mit allen anderen Wartungsmaßnahmen muss qualifiziertes Servicepersonal beauftragt werden.



Hören Sie Inhalte nicht über einen längeren Zeitraum mit hoher Lautstärke, um Gehörschäden zu vermeiden. Ständige Exposition gegenüber hohen Lautstärken bei Verwendung von Kopfhörern kann zu Hörschäden führen. Überprüfen Sie vor dem Anlegen der Kopfhörer immer die Lautstärke. Die Verwendung von Kopfhörern während des Fahrens eines Fahrzeugs ist nicht empfehlenswert und in einigen Staaten gesetzwidrig. Sollten Sie feststellen, dass das Hören des Geräts beim Fahren eines Fahrzeugs oder bei Tätigkeiten, die Ihre volle Aufmerksamkeit erfordern, Ablenkung verursacht, hören Sie auf, das Gerät zu hören.

ANORDNUNG DER BEDIENVORRICHTUNGEN

VORDERANSICHT

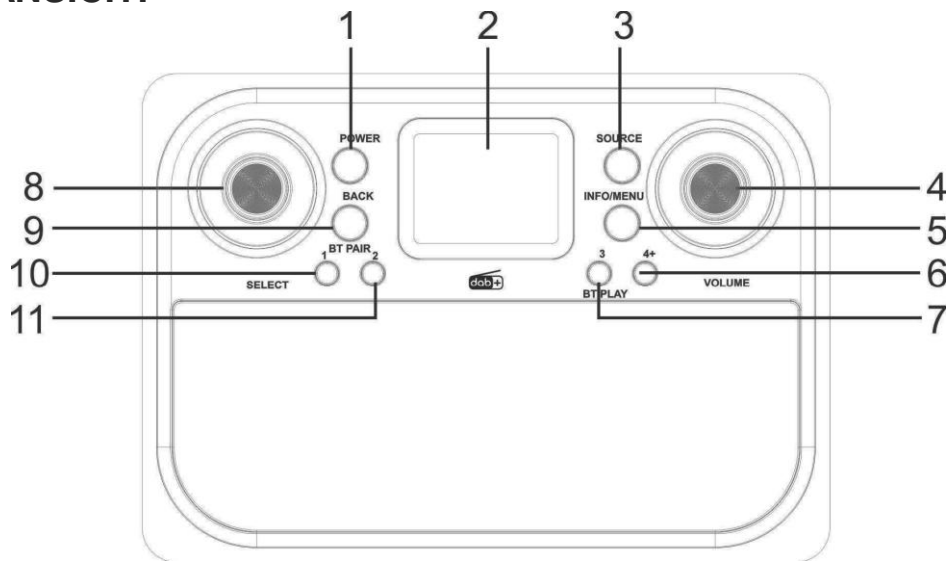

1. Power	7. Speicherplatz 3/BT Play
2. LCD-Bildschirm	8. Schalter zur Auswahl/Taste SELECT
3. Wechsel der Quelle	9. Zurück/Trennung von BT
4. Lautstärkeregler	10. Speicherplatz 1/Vorheriger Titel
5. Info / Menü	11. Speicherplatz 2/Nächster Titel
6. Liste der Speicherplätze	

RÜCKANSICHT

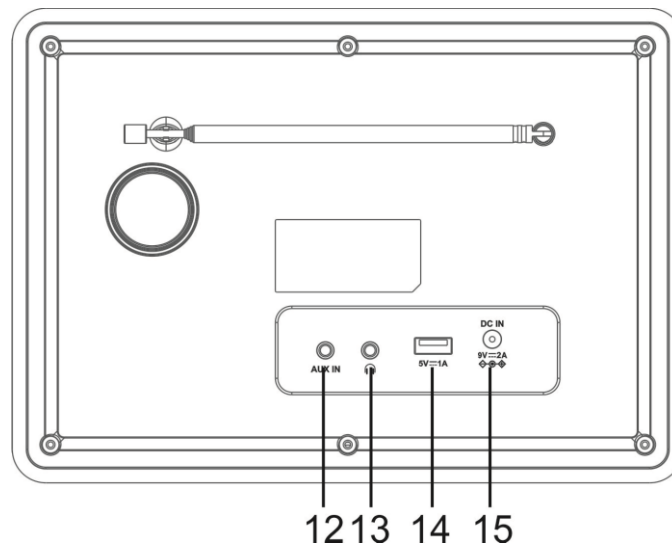

12. Eingang AUX IN 3,5mm	14. Ausgang USB 5V/1A (nur zum Aufladen)
13. Kopfhörerausgang 3,5mm	15. Eingang der Stromversorgung 9V/2A

VORBEREITUNG DES PRODUKTS

- Lösen Sie die Antenne und ziehen Sie sie aus (A und B).
- Verbinden Sie das Kabel des Netzteils mit dem Eingang auf der Rückseite des Produkts (C).
- Schließen Sie das Netzteil an das Stromnetz (D) an.

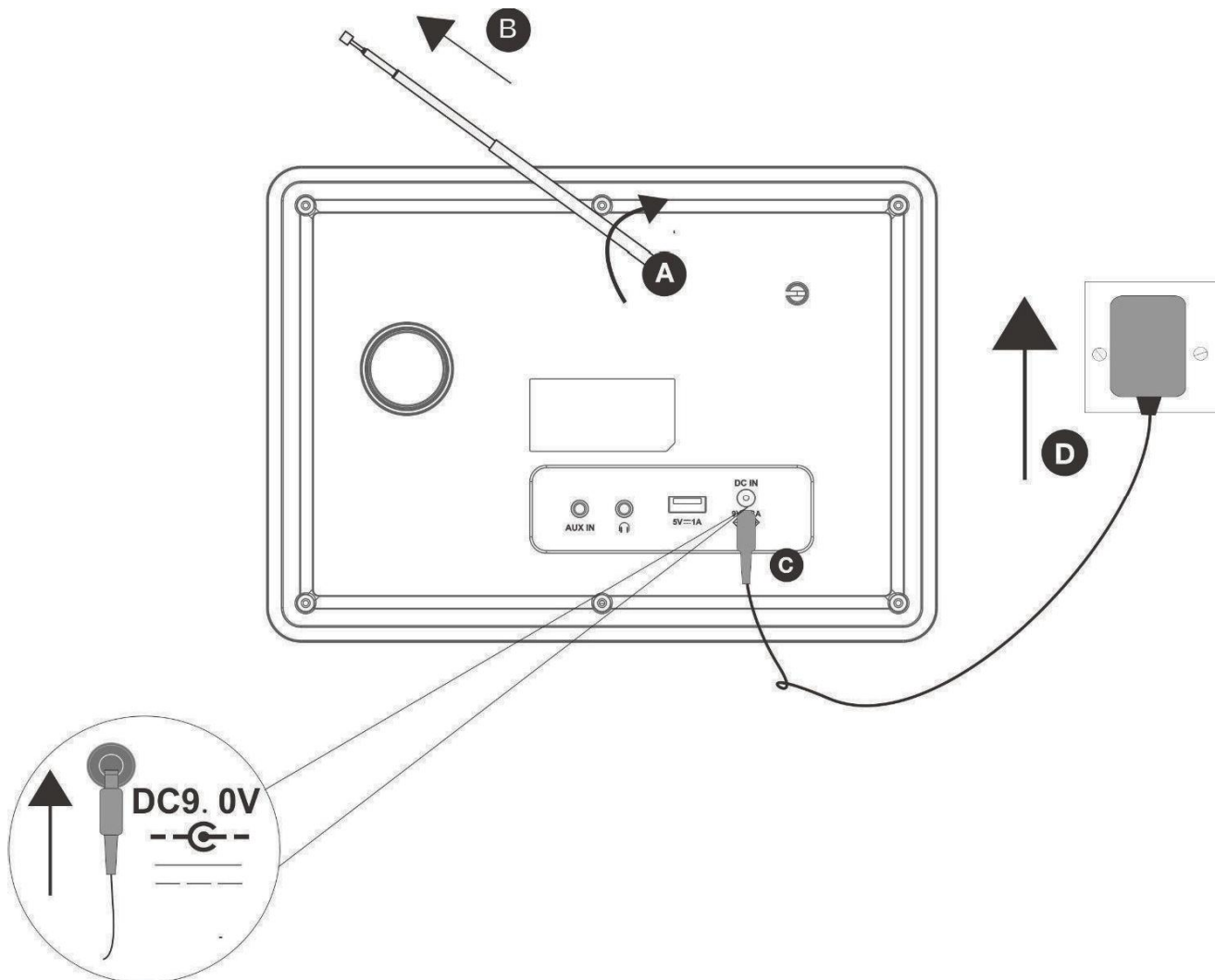

EINSCHALTEN UND AUSSCHALTEN

Betätigen Sie die Taste POWER, um das Produkt einzuschalten. Beim ersten Einschalten wird der DAB-Modus aktiviert und die Sender werden automatisch gesucht.

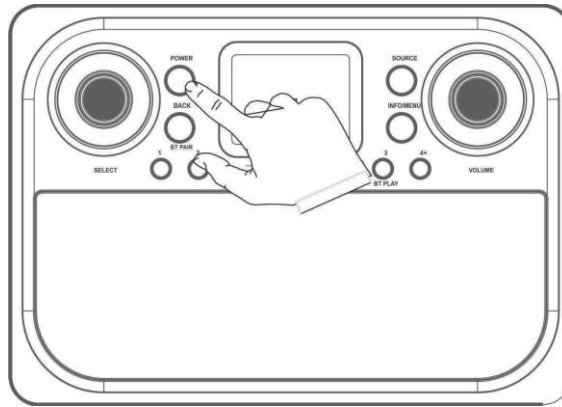

Halten Sie die Taste POWER für 2 Sekunden gedrückt, um die Funktion Standby zu aktivieren. Im Standby zeigt das Produkt die Uhrzeit und den Status der Weckzeiten an („OFF“ oder die eingestellte Uhrzeit, wenn sie aktiviert sind).

VOLUME

Drehen Sie am LAUTSTÄRKEREGLER, um die Lautstärke einzustellen.

NAVIGATION IN DEN MENÜS

Drehen Sie den Schalter SELECT, um durch die Auswahlmöglichkeiten eines Menüs zu blättern. Drücken Sie zum Bestätigen den Schalter SELECT oder die Taste BACK bzw. INFO/MENU, um zum vorherigen Menü zurückzukehren.

QUELLEN

Betätigen Sie die Taste SOURCE, um die verfügbaren Quellen zu sehen. Drehen Sie am Schalter SELECT, um die Quelle zu wechseln.

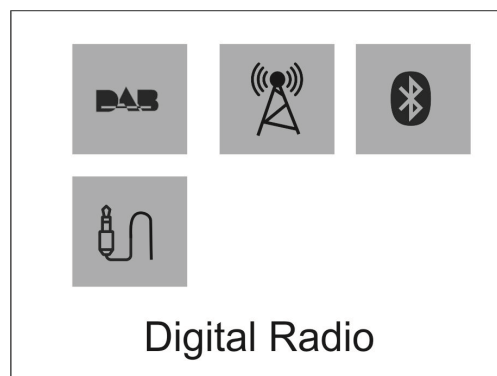

DAB

Beim ersten Aufrufen des DAB-Modus wird ein automatischer Sendersuchlauf der DAB-Sender durchgeführt. Wird kein Sender gefunden, wird die Meldung "Keine Sender gefunden" angezeigt. Ziehen Sie in diesem Fall die Antenne heraus, positionieren Sie sie neu und/oder führen Sie den Sendersuchlauf an einem anderen Ort aus.

Durch Drehen des Schalters SELECT kann die Liste der Sender zum Blättern durch die Sender angezeigt und durch Betätigen bestätigt werden.

Ist beim Abstimmen auf einem Sender kein oder ein zu schwaches Signal vorhanden, wird auf dem Bildschirm die Meldung „Dienst nicht verfügbar“ angezeigt.

Anzeige der DAB-Informationen auf dem Display

Drücken Sie im DAB-Modus die Taste INFO/MENU, um die Informationen zum ausgewählten Sender und zum Produkt anzuzeigen, wie z. B. die Signalstärke (DLS), der Programmtyp (PTY– Musikgenre und/oder Name des Programms), die Signalqualität und -fehler, die Bitrate und der Codec des Signals, sowie das aktuelle Datum.

Betätigen Sie die Taste SELECT, um das vom Sender gelieferte Slide zu vergrößern. Sollte kein Slide bereitgestellt werden, erscheint die Meldung „Slide nicht verfügbar“.

Optionen für DAB

Halten Sie die Taste INFO/ MENU gedrückt, um das Menü anzuzeigen und die Optionen durch Drehen des Schalters durchzublättern bzw. durch sein Betätigen zu bestätigen.

- Senderliste: zeigt die Liste der DAB-Sender an.
- Kompletter Suchlauf: ermöglicht das Ausführen einer neuen Suche der DAB-Sender.
- Manuelle Abstimmung: ermöglicht das Durchführen eines manuellen Suchlaufs für die gewählte Frequenz. Durchsuchen Sie die Frequenzen mit dem Schalter SELECT und betätigen Sie ihn, um die gewählte Frequenz auszuwählen. Angezeigt werden die Signalstärke und die Informationen zur Frequenz. Betätigen Sie erneut die Taste SELECT, um die Sender mit dieser Frequenz zur Liste hinzuzufügen.
- Löschen: Mit dieser Option können Sie die nicht mehr erreichbaren Sender aus der Liste löschen (nur die Sender mit der Signalqualität 0 werden gelöscht).
- diese Sender werden mit einem Fragezeichen „?“ vor dem Namen in der Liste der DAB-Sender angezeigt.
- DRC (dynamische Kompression): ermöglicht die Auswahl der Stärke der dynamischen Kompression des Audios:
 - hoch: maximale Kompression;
 - niedrig: mittlere Kompression;
 - deaktiviert: keine Kompression.

Betätigen Sie zum Verlassen der Menüs die Taste BACK oder die Taste INFO/MENU.

UKW

Beim ersten Aufrufen des UKW-Modus stellt das Gerät die erste Frequenz der UKW-Skala (87,50 MHz) ein.

Drehen Sie den Schalter SELECT, um die Frequenzen zu durchsuchen und betätigen Sie ihn, um eine automatische Abstimmung auf den ersten verfügbaren Sender vorzunehmen.

Halten Sie die Taste SELECT gedrückt, um den automatischen Sendersuchlauf durchzuführen. Das Produkt speichert die ersten 20 gefundenen Sender in den Speicherplätzen.

UKW-Informationen

Betätigen Sie die Taste INFO/MENU, um die Informationen des aktuellen Senders und Systems anzuzeigen: Programmtyp (PTY– nicht alle Sender liefern RDS-Informationen wie Songtitel und Genre), Frequenz, Audiotyp (Stereo oder Mono) und das Datum.

Optionen für FM

Halten Sie die Taste INFO/ MENU gedrückt, um das Menü anzuzeigen und die Optionen durch Drehen des Schalters durchzublättern bzw. durch sein Betätigen zu bestätigen.

- Sucheinstellungen: Mit dieser Option können Sie den automatischen Suchlauf ändern (Abstimmung auf alle verfügbaren Sender oder nur auf die Sender mit gutem Empfang).
- Audio-Einstellungen: ermöglicht die Auswahl, ob Stereo- oder Mono-Ton verwendet werden soll.. Betätigen Sie zum Verlassen der Menüs die Taste BACK oder die Taste INFO/MENU.

BLUETOOTH

Zum Gerät kann über eine drahtlose Bluetooth-Verbindung eine Verbindung hergestellt werden.

Sollte kein Gerät verbunden sein, zeigt das Produkt die Meldung „Nicht verbunden“ an.

Verbindung

Verbinden Sie sich mit dem Produkt, indem Sie von Ihrem Gerät (wie ein Smartphone oder ein Tablet) „RT 197 DAB“ suchen.

Nach Herstellung der Verbindung erzeugt das Produkt einen Ton und die Meldung auf dem Display ändert sich in „Verbunden“. Dann ist es möglich, die eigenen Inhalte über eine Bluetooth-Verbindung zu hören. **Steuerungen für Bluetooth**

Die Tasten Speicherplatz 1 und Speicherplatz 2 können verwendet werden, um den Titel zu wechseln. Betätigen Sie die Taste Speicherplatz 3/BT PLAY, um die Wiedergabe zu unterbrechen/fortzusetzen. **Unterbrechen der Verbindung**

Beim Wechsel der Quelle trennt das Produkt die Bluetooth-Verbindung.

Sie können die Verbindung auch über das von Ihnen verwendete Gerät oder durch Betätigen und Gedrückthalten der Taste BACK/BT PAIR trennen. Nach dem Trennen der Verbindung erzeugt das Produkt einen Ton und die Meldung „Nicht verbunden“ wird erneut angezeigt.

Befindet sich das Produkt im Status "Nicht verbunden" wird durch Gedrückthalten der SELECT-Taste versucht, die Verbindung zum zuletzt angeschlossenen Gerät wiederherzustellen (falls verfügbar).

AUX-EINGANG

Sie können das Produkt über ein AUX-Kabel mit einer 3,5-mm-Buchse anschließen, die in den AUX IN-Eingang auf der Rückseite des Produkts eingesteckt wird.

SPEICHERPLÄTZE DABIFM

Mit der Funktion der Speicherplätze können Sie bis zu 20 DAB-Sender und 20 UKW-Sender speichern.

Speichern auf einem Speicherplatz

Sie können 3 schnelle Speicherplätze speichern, indem Sie die Tasten Speicherplatz 1, Speicherplatz 2 und Speicherplatz 3 gedrückt halten. Halten Sie die Taste Speicherplatz 4+ gedrückt, um alle Speicherplätze anzuzeigen. Durch Drehen des Schalters SELECT können Sie die Speicherplätze durchblättern. Betätigen Sie den Schalter, um den Sender auf dem gewählten Speicherplatz zu speichern.

Betätigen Sie die Taste BACK oder die Taste INFO/MENU, um das Speichern eines Speicherplatzes abzubrechen.

Abstimmen auf einem Speicherplatz

Betätigen Sie die Tasten Speicherplatz 1, Speicherplatz 2 oder Speicherplatz 3, um die schnellen Speicherplätze aufzurufen. Betätigen Sie die Taste Speicherplatz 4+, um alle Speicherplätze anzuzeigen. Durch Drehen des Schalters SELECT können Sie die Speicherplätze durchblättern. Betätigen Sie den Schalter, um den Sender des gewählten Speicherplatzes abzustimmen.

Betätigen Sie die Taste BACK oder die Taste INFO/MENU, um das Menü Speicherplätze zu verlassen.

EINSTELLUNGEN DES PRODUKTES

Halten Sie die Taste INFO/MENU gedrückt, wählen Sie mit dem Schalter SELECT „Systemeinstellungen“ und betätigen Sie ihn zum Bestätigen, um die Systemeinstellungen des Produkts zu ändern. Verwenden Sie wiederum den Schalter SELECT, um die gewünschte Option zu wählen.

- Thema: ermöglicht das Wechseln des Themas der Schnittstelle (Obsidian, Rubin, Smaragd, Perle, Saphir oder Amethyst).
- Sleep: ermöglicht das Einrichten der Funktion Sleep (AUS, 15 Minuten, 30 Minuten, 45 Minuten, 60 Minuten oder 90 Minuten)

- Wecker: ermöglicht das Einrichten von bis zu zwei Weckzeiten.
- Entzerrer: ermöglicht es, die Audio-Entzerrung zu verändern.
- Uhrzeit: ermöglicht es, Datum und Uhrzeit zu ändern und die automatische Zeitaktualisierung zu aktivieren oder zu deaktivieren.
- Hintergrundbeleuchtung: ermöglicht es, die Helligkeit und die automatische Verdunkelung der Helligkeit des Bildschirms einzustellen.
- Sprache: ermöglicht das Ändern der Systemsprache (Italienisch oder Englisch).
- Wiederherstellung der Grundeinstellungen: ermöglicht das Zurücksetzen des Gerätes auf die Werksdaten.
- SW-Version: ermöglicht die Anzeige der Software-Version des Produktes.

SLEEP-FUNKTION

Diese Funktion aktiviert die automatische Abschaltung des Produkts.

Halten Sie die Taste INFO/MENU gedrückt, wählen Sie mit dem Schalter SELECT „Systemeinstellungen“ und betätigen Sie ihn zum Bestätigen. Wählen Sie danach die Funktion „Sleep“. Es kann zwischen den folgenden Optionen gewählt werden: OFF (Sleep deaktiviert), 15 Minuten, 30 Minuten, 45 Minuten, 60 Minuten und 90 Minuten.

Nach Ablauf der eingestellten Zeit wird die Meldung „Sleep“ angezeigt und das Gerät schaltet in Standby.

AUDIO-ENTZERRUNG

Die Entzerrung kann über die Systemeinstellungen geändert werden. Halten Sie die Taste INFO/MENU gedrückt, wählen Sie mit dem Schalter SELECT „Systemeinstellungen“ und betätigen Sie ihn zum Bestätigen. Wählen Sie danach die Option „Entzerrer“.

Es kann zwischen vorab festgelegten Einstellungen gewählt werden (Normal, Klassik, Jazz, Pop, Rock und Stimme).

Bei Auswahl von „Personale“ kann die Entzerrung manuell eingestellt werden. Die Einstellungen für den manuell eingestellten Entzerrer können durch Aufrufen des Menüs „Imp. Personale“ (Persönliche Einstellungen) geändert werden. So ist es möglich, die Höhen und Tiefen des Produkts zu ändern und die Funktion Loudness zu aktivieren. Drehen Sie den Schalter SELECT, um die Werte zu ändern, und betätigen Sie ihn zum Bestätigen.

DATUM UND UHRZEIT

Das Produkt erfasst Datum und Uhrzeit automatisch vom DAB+ - oder UKW-Signal (sofern vom Sender im Paket angegeben). Sie können diese Funktion deaktivieren und/oder Datum und Uhrzeit manuell im Menü „Systemeinstellungen“ ändern.

Halten Sie die Taste INFO/MENU gedrückt, wählen Sie mit dem Schalter SELECT „Systemeinstellungen“ und betätigen Sie ihn zum Bestätigen. Wählen Sie Sie danach die Funktion „Uhrzeit“, um die Einstellungen für Datum und Uhrzeit anzuzeigen:

- Einstellungen für Uhrzeit, Datum: verwenden Sie den Schalter SELECT, um die Werte zu ändern, und betätigen Sie ihn zum Bestätigen. Nach dem Einrichten des Datums kann die Uhrzeit geändert werden. Nach dem Ändern und Bestätigen der Uhrzeit durch Betätigen des Schalters SELECT wird auf dem Bildschirm: „Uhrzeit gespeichert“ angezeigt. Der Vorgang kann mit der Taste BACK oder INFO/MENÜ abgebrochen werden, bis man zum Hauptmenü der Einstellungen für Datum/Uhrzeit zurückkehrt.
- Automatische Aktualisierung: Mit dieser Option können Sie die automatische Zeitaktualisierung einstellen: von jeder Quelle, nur vom DAB-Signal, nur vom UKW-Signal und Keine Aktualisierung. Verwenden Sie den Schalter SELECT, um die gewünschte Option auszuwählen, Betätigen Sie ihn zum Bestätigen oder verwenden Sie BACK oder INFO/MENU zum Abbrechen.
- Einstellung 12/24 Stunden: Mit dieser Option können Sie die Zeitanzeige auf 12 oder 24 Stunden einstellen. Verwenden Sie den Schalter SELECT, um den Wert zu

ändern. Betätigen Sie den Schalter zum Bestätigen oder verwenden Sie BACK oder INFO/MENU zum Abbrechen.

- Einstellungen des Datumsformats: ermöglicht das Einrichten der Anzeige des Datums als GG-MM-JJJJ (Tag-Monat-Jahr) oder MM-GG-AAAA (Monat-Tag-Jahr).
- Verwenden Sie den Schalter SELECT, um den Wert zu ändern. Betätigen Sie den Schalter zum Bestätigen oder verwenden Sie BACK oder INFO/MENU zum Abbrechen.

EINSTELLUNGEN DER HINTERGRUNDBELEUCHTUNG

Die Einstellungen des Displays können über die Systemeinstellungen geändert werden. Halten Sie die Taste MENU/INFO gedrückt, wählen Sie durch Drehen des Schalters SELECT „Systemeinstellungen“ und betätigen Sie ihn zum Bestätigen. Wählen Sie danach die Option „Hintergrundbeleuchtung“:

1. Timeout: ermöglicht das Ändern der Zeit, nach der sich die Helligkeit des Displays verringert (OFF, 10 Sekunden, 20 Sekunden, 30 Sekunden, 45 Sekunden, 60 Sekunden, 90 Sekunden, 120 Sekunden oder 180 Sekunden).
2. Aktive Stufe: ermöglicht das Ändern der Helligkeit des Displays (Hoch, Mittel und Niedrig).
3. Verdunkelte Stufe: ermöglicht das Ändern der Verdunkelung des Displays, wenn die Funktion Timeout aktiv ist.

WIEDERHERSTELLUNG DER WERKSEINSTELLUNGEN

Wenn Sie das Produkt auf die Werksbedingungen zurücksetzen möchten, führen Sie diesen Vorgang bei eingeschaltetem Produkt aus:

1. Halten Sie die Taste INFO/MENU gedrückt;
2. Wählen Sie durch Drehen des Schalters SELECT die Funktion „Systemeinstellungen“ und betätigen Sie ihn zum Bestätigen.
3. Wählen Sie durch Drehen des Schalters SELECT die Funktion „Wiederherstellung der Grundeinstellungen“ und betätigen Sie ihn zum Bestätigen.
4. Wählen Sie durch Drehen des Schalter SELECT „Ja“ und betätigen Sie ihn zum Bestätigen.
5. Das Produkt wird auf die Ausgangsdaten zurückgesetzt.

WECKER

Mit diesem Produkt können Sie zwei Weckzeiten mit DAB- oder UKW-Abstimmung oder mit Summer einstellen.

Einrichten einer Weckzeit

Halten Sie die Taste INFO/MENU gedrückt, wählen Sie durch Drehen des Schalters SELECT „Systemeinstellungen“ und betätigen Sie ihn, um das Menü mit den Einstellungen des Produktes aufzurufen.

Wählen Sie "Wecker", um die Weckereinstellungen anzuzeigen:

1. Wählen Sie die gewünschte Weckzeit (Weckzeit 1 oder Weckzeit 2) und bestätigen Sie die Auswahl durch Betätigen des Schalters SELECT.
2. Wecker: aktivieren/deaktivieren des Weckers. Betätigen Sie den Schalter SELECT, um die Einstellung zu ändern (OFF, Wecker deaktiviert, ON Wecker aktiviert).
3. Frequenz: betätigen Sie den Schalter SELECT, um die Optionen anzuzeigen (jeden Tag, einmal, Wochenende, Werktagen). Drehen Sie den Schalter SELECT, um gewünschte Option auszuwählen, und betätigen Sie ihn zum Bestätigen.
4. Weckzeit oder Datum/Uhrzeit: ermöglicht das Einrichten der Uhrzeit. Wird die Frequenz auf „Einmal“ eingerichtet, kann auch das Datum eingestellt werden. Drehen Sie den Schalter SELECT, um die gewünschte Uhrzeit einzurichten, und betätigen Sie ihn zum Bestätigen.
5. Quelle: ermöglicht die Auswahl der für den Wecker zu verwendenden Quelle (DAB,

UKW oder Summer). Drehen Sie den Schalter SELECT, um gewünschte Option auszuwählen, und betätigen Sie ihn zum Bestätigen.

6. Speicherplatz: sollten Sie das DAB- oder UKW-Radio als Quelle wählen, können Sie den gewünschten Sender unter denen in den Speicherplätzen gespeicherten durch Drehen des Schalters SELECT wählen und durch sein Betätigen bestätigen. Mit „Zuletzt gehört“ wird der zuletzt gehörte Sender ausgewählt und dies ist die einzige verfügbare Option, wenn keine Speicherplätze belegt sind.
7. Dauer: richten Sie die Dauer des Weckers in Minuten (15 Minuten, 30 Minuten, 45 Minuten, 60 Minuten, 90 Minuten oder 120 Minuten) durch Drehen des Schalters SELECT ein und betätigen Sie ihn zum Bestätigen. Der Wecker wird automatisch abgebrochen, nachdem er über die eingerichtete Zeit ertönt ist.
8. Lautstärke: ermöglicht das Einrichten der Lautstärke des Weckers. Drehen Sie den Schalter SELECT, um gewünschte Option auszuwählen, und betätigen Sie ihn zum Bestätigen. Es kann keine Lautstärke unter der Stufe 4 eingerichtet werden.

Bei Aktivierung des Weckers erreicht das Produkt allmählich die eingestellte Lautstärke. Ist die Einstellung des Weckers aktiv, wird ein Symbol angezeigt, das angibt, ob die Weckfunktion aktiv ist.

Wurden für das Gerät Datum und Uhrzeit nicht festgelegt, wird der Benutzer zur manuellen Eingabe aufgefordert, bevor eine Weckzeit eingestellt werden kann. Stellen Sie anderenfalls einen DAB/UKW-Sender ein, damit das Produkt die automatische Aktualisierung von Datum und Uhrzeit vornimmt (Anm. es ist möglich, dass nicht alle Sender Datum und Uhrzeit bereitstellen).

Snooze/Ausschalten des Weckers

Sobald das eingestellte Datum und die eingestellte Uhrzeit erreicht sind, erzeugt das Gerät einen Ton oder stellt den eingestellten Sender ein. Drücken Sie, um den Wecker vorübergehend zu unterbrechen, den Schalter SELECT, um die Snooze-Funktion zu aktivieren (5 Minuten). Das Display zeigt einen Countdown bis zur nächsten Weckeraktivierung an. Sobald die Snooze-Funktion aktiviert ist, können Sie ihre Dauer erhöhen, indem Sie erneut den Schalter SELECT bis zur gewünschten Zeitdauer (5, 10, 15 oder 30 Minuten) betätigen. Während des Countdowns für Snooze wird der Wecker durch Einschalten des Geräts deaktiviert.

Betätigen Sie die Taste POWER oder die Taste SOURCE, um den Wecker zu annullieren. Auf dem Display wird „Wecker deaktiviert“ angezeigt und das Produkt schaltet wieder in Standby.

KOPFHÖRERAUSGANG

Stecken Sie Kopfhörer/Ohrhörer (nicht beiliegend) mit 3,5-mm-Buchse in den Kopfhörerausgang an der Seite des Geräts.

STANDBY WEGEN UNTÄTIGKEIT

Das Produkt schaltet automatisch in Standby, wenn es keinen Ton wiedergibt und nach 20 Minuten keinen Befehl erhält.

TECHNISCHE DATEN

Radio DAB/DAB+/UKW
 Elektronische PLL-Abstimmung RDS UKW
 Speicherplätze für Radiosender: 20 UKW – 20 DAB
 TFT LCD-Multifunktionsdisplay 2.4" mit veränderbarer Helligkeit (hoch/mittel/niedrig)
 Audio-Eingang AUX-IN zu 3.5 mm (AUX-Kabel nicht beiliegend)
 USB-Ausgang 5V/1A (nur zum Aufladen, Kabel nicht beiliegend)
 Bluetooth v5.0
 Wecker mit zwei Weckzeiten und drei Wecktönen(SUMMER/UKW/DAB)
 Funktionen SNOOZE und SLEEP
 Kopfhörerausgang zu 3.5 mm (Kopfhörer nicht beiliegend)
 Netzanschluss DC 9V/2A (Netzteil beiliegend)
 Abmessungen des Hauptgeräts: 25,5 (L) x 17,1 (H) x 14,1 (T) cm
 Gewicht: 1,41 kg
 Verbrauch: >0,5W Standby - ≅ 13W maximaler Verbrauch

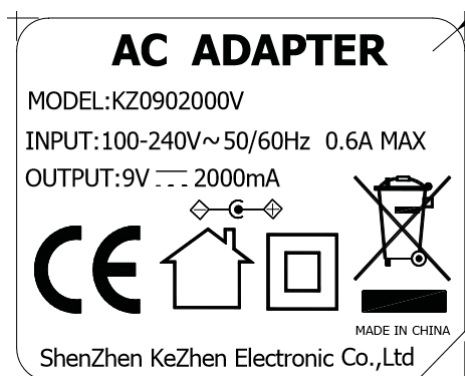

= Logo RAEE (Abfälle elektrischer und elektronischer Geräte)/Logo WEE (Waste of electrical and electronical equipments)



= Klasse II, doppelte Isolierung / Class II, double insulation



= Gebrauch im Innenbereich / Indoor usw

Umweltbeitrag RAEE entrichtet, wo geschuldet – Nr. RAEE: IT08020000001647

Umweltbeitrag BATTERIEN entrichtet, wo geschuldet – Nr. BATTERIE-Register: IT19070P00005533