

MAJESTIC DAB 442 BT

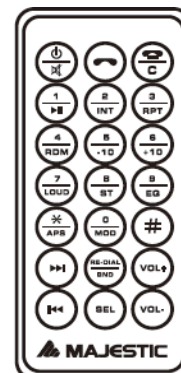
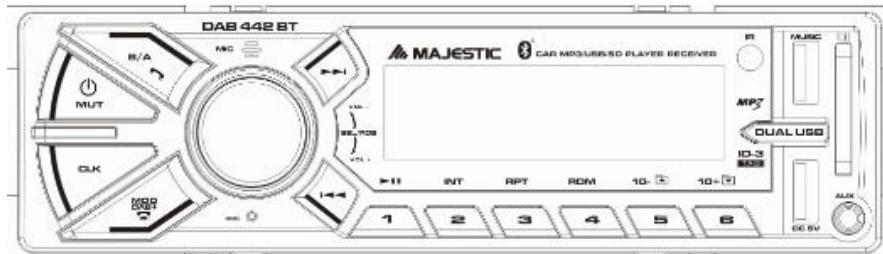

Bedienungsanleitung

New Majestic S.p.A.

Via Rossi Martini Nr. 41

26013 Crema (CR) Italia

www.newmajestic.com

MADE IN CHINA



Bitte lesen Sie vor dem Gebrauch sorgfältig die
Gebrauchsinformation.

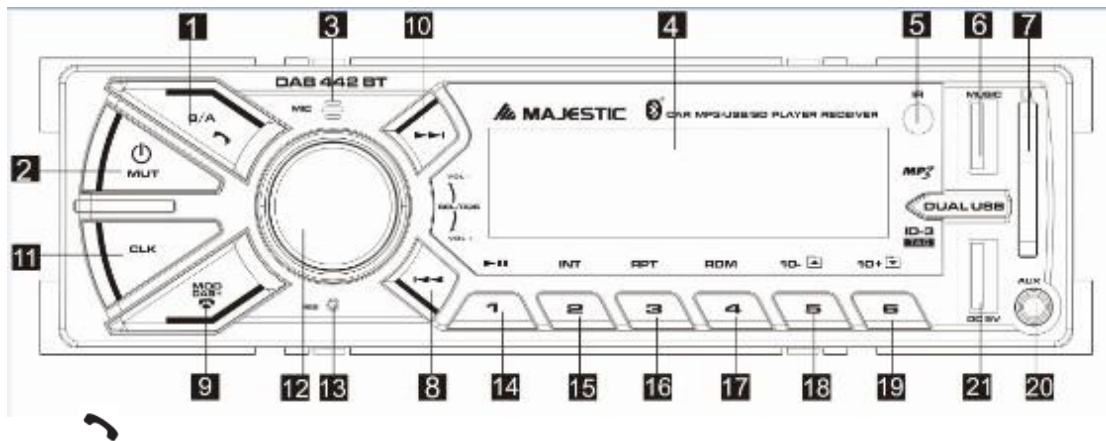

1. Taste B/A

Betätigen Sie diese Taste im Radio-Modus, um zwischen FM1-FM2-FM3 zu wechseln.

Drücken Sie diese Taste im Radiomodus lange, um Sender automatisch zu suchen und in den Speichertasten 1-6 zu speichern. Jeder Bereich kann 6 Kanäle speichern.

Betätigen Sie diese Taste im MP3-Modus, um schnell die ID3-Informationen des wiedergegebenen Titels zu erfassen. Halten Sie diese Taste gedrückt und drehen Sie dann den Lautstärkeregler, um einen Titel

im Bluetooth-Modus auszuwählen, betätigen Sie diese Taste zum Annehmen eines Anrufs.

Betätigen Sie diese Taste im DAB-Modus lange, um den automatischen Sendersuchlauf zu starten.

Das Radio speichert automatisch Sender mit einem ausreichend starken Signal. Sobald die Suche abgeschlossen ist, wird der erste gespeicherte Sender automatisch übertragen.

2. Taste PWR/MUT

Betätigen Sie diese Taste zum Einschalten des Gerätes und halten Sie sie gedrückt, um es auszuschalten.

Betätigen Sie diese Taste, um die Lautstärke zu deaktivieren. Betätigen Sie sie erneut, um die ursprüngliche Lautstärke wieder zu aktivieren.

3. Mikrofon für Bluetooth

4. LCD-Display

5. Sensor der Fernbedienung.

6. USB-Eingang



Stecken Sie den USB-Stick hinein, um die Musik wiederzugeben.

7. Eingang SD/MMC

Legen Sie eine SD-/MMD-Card für die Wiedergabe von MP3-/WMA-Titeln ein.

8/10. Tasten Weiter/Zurück

Drücken Sie diese Taste im MP3/WMA-Modus, um den nächsten/vorherigen Titel abzuspielen, und halten Sie sie für den schnellen Vor-/Rücklauf gedrückt.

Betätigen Sie diese Taste im Radio-Modus, um automatisch/manuell nach einer Frequenz zu suchen.

Betätigen Sie diese Taste im Modus DAB, um die gespeicherten Einstellungen durchzublätern.

9. Taste Mod

Betätigen Sie diese Taste, um die Funktion zwischen Radio FM – DAB – SD – USB – AUX - BT zu wechseln.

Betätigen Sie diese Taste im Bluetooth-Modus, um den Anruf zu beenden.

11. Taste CLK

Betätigen Sie diese Taste, um die Uhrzeit anzuzeigen und einzustellen.

12. SEL/RDS/Volume – Regler auf der Bedienblende

Drehen Sie den Regler SEL, um die Lautstärke zu erhöhen oder zu verringern. Betätigen Sie SEL, um die Audio-Modi aufzurufen und die folgenden veränderbaren Einstellungen durchzublätern: VOLUME > Tiefen > Höhen > Ausgleich > FADER > LOUD > EQ > DX > STEREO

Betätigen und halten Sie diese Taste gedrückt, um die Funktion RDS zu aktivieren: AF > TA > PTY

13 Taste Reset

Betätigen Sie Reset in den folgenden Fällen:

1. Blockierung des Geräts
2. Erscheinen von Fehlersymbolen auf dem LCD-Display
3. Die Tasten funktionieren nicht.

14. Taste 1/ Play (Wiedergabe)/Pause

Drücken im MP3-Modus diese Taste, um die Wiedergabe anzuhalten, und erneut, um die Wiedergabe wieder fortzusetzen.

15. Taste 2/ INT

Drücken Sie diese Taste im MP3-Modus, um die ersten 10 Sekunden jedes Titels anzuhören.

16. Taste 3/ RPT

Betätigen Sie diese Taste im MP3-Modus, um den Titel/das Verzeichnis zu wiederholen.

17. Taste 4/ RDM

Betätigen Sie diese Taste im MP3-Modus, um die Titel in zufälliger Reihenfolge abzuspielen.

18. Taste 5 / -10

Halten Sie diese Taste im MP3-Modus etwa 3 Sekunden lang gedrückt, um das vorherige Verzeichnis auszuwählen, und drücken Sie sie kurz, um 10 Titel rückwärts zu schalten.

19. Taste 6 / + 10

Halten Sie diese Taste im MP3-Modus etwa 3 Sekunden lang gedrückt, um das nächste Verzeichnis auszuwählen, und drücken Sie sie kurz, um 10 Titel vorwärts zu schalten.

20. Aux In

Über die Eingangsbuchse AUX kann ein externes Audio-Gerät angeschlossen werden.

20. USB für die Suche nach Geräten

Laden Sie Ihr Handy durch Anschließen des USB-Kabels auf.

Funktionen der Fernbedienung:

1. Eingeschaltet/Ausgeschaltet/STUMM.

Betätigen Sie diese Taste zum Einschalten des Gerätes.

Betätigen Sie diese Taste, um die Lautstärke zu deaktivieren. Betätigen Sie sie erneut, um die ursprüngliche Lautstärke wieder zu aktivieren.

Halten Sie diese Taste für etwa 2 Sekunden gedrückt, um das Gerät auszuschalten.

2. 

Betätigen Sie diese Taste nachdem die Bluetooth-Funktion aktiviert wurde, um den Anruf anzunehmen

3. 

Betätigen Sie diese Taste nachdem die Bluetooth-Funktion aktiviert wurde, um den Anruf zu beenden.

Betätigen Sie diese Taste, um die Nummer zu annullieren, während ein Anruf ausgeführt wird.

4. 1 / 

Drücken im MP3-Modus diese Taste, um die Wiedergabe anzuhalten. Betätigen Sie sie erneut um die Wiedergabe fortzusetzen.

5. 2/INT

Drücken Sie diese Taste im MP3-Modus, um die ersten 10 Sekunden jedes Titels anzuhören.

6. 3/RPT

Betätigen Sie diese Taste im MP3-Modus, um den Titel zu wiederholen.

7. 4/RDM

Betätigen Sie diese Taste im MP3-Modus, um die Titel in zufälliger Reihenfolge abzuspielen.

8. 5-10

Halten Sie diese Taste im MP3-Modus 3 Sekunden lang gedrückt, um das nächste Verzeichnis auszuwählen, und drücken Sie sie kurz, um 10 Titel rückwärts zu schalten.

9. 6 / + 10

Halten Sie diese Taste im MP3-Modus 3 Sekunden lang gedrückt, um das nächste Verzeichnis auszuwählen, und drücken Sie sie kurz, um 10 Titel vorwärts zu schalten.

10. 7/LOUD

Betätigen Sie diese Taste, um die Funktion LOUD zu aktivieren. Betätigen Sie sie erneut, um diese zu deaktivieren.

11. 8/ST

Betätigen Sie diese Taste in der Betriebsart Radio Ukw, um zwischen dem Modus Stereo oder Mono zu wählen.

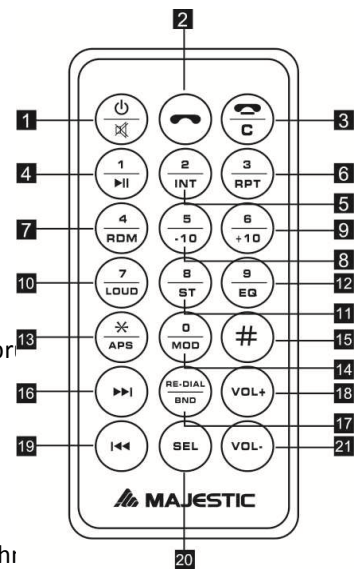



12. Taste EQ

Funktion zur Auswahl der Entzerrung (POP/ROCK/CLASS/JAZZ)

13. * / Taste APS

Ermöglicht im Bluetooth-Modus die Benutzung der Taste "*". Drücken Sie diese Taste im Radiomodus lange um Sender automatisch zu suchen und in den Speichertasten 1-6 zu speichern. Jeder Bereich kann 6 Kanäle speichern.

14. MOD

Betätigen Sie diese Taste, um  /  n zwischen Radio FM – DAB – SD – USB – AUX - BT zu wechseln.

15. Taste

Ermöglicht im Bluetooth-Modus die Benutzung der Taste "#".

16/19. Tasten Weiter/Zurück

Drücken Sie diese Taste im MP3/WMA-Modus, um den nächsten/vorherigen Titel abzuspielen, und halten Sie sie für den schnellen Vor-/Rücklauf gedrückt.

Betätigen Sie diese Taste im UKW Radio-Modus, um automatisch/manuell nach einer Frequenz zu suchen.

Betätigen Sie diese Taste im Modus DAB, um die gespeicherten Einstellungen durchzublättern.

17. Rückruf/BND

Betätigen Sie diese Taste im Bluetooth-Modus, um die zuletzt gewählte Nummer anzurufen. Betätigen Sie sie im Radio-Modus, um die Radio-Bereiche umzuschalten - FM1-FM2-FM3.

18/21. Tasten Vol + / Vol

Betätigen Sie diese Tasten, um die Lautstärke zu erhöhen/ zu verringern.

20. SEL

Betätigen Sie diese Taste, um die folgenden änderbaren Einstellungen durchzublättern:

VOLUME > Tiefen > Höhen > Ausgleich > FADER > LOUD > EQ > DX > STEREO

Betätigen und halten Sie diese Taste gedrückt, um die Funktion RDS zu aktivieren: AF > TA > PTY

Hauptfunktionen:

- Mit doppeltem USB-Anschluss ist es möglich, Ihr mobiles Gerät aufzuladen und gleichzeitig Ihre Musik abzuspielen.
- Bluetooth A2DP. Verbinden Sie Ihr Handy mit dem Gerät, um Anrufen zu tätigen oder Musik abzuspielen.
- Eingang USB/SD/MMC max. 32Gb
- Aux-In
- Radio UKW damit RDS
- Radio DAB / DAB +: 174,928 ~ 239,200 MHz
- Unterstützt das Format der Audiodateien: MP3/WMA
- Unterstützung des Ladevorgangs eines Telefons über den USB-Anschluss

Dieses Gerät unterstützt nur die Dateisysteme FAT16 oder FAT32.

Formatieren Sie das Dateisystem nicht, wenn der USB-Stick, die SD-/MMC-Karte formatiert wird.

Grundsteuerungen:

1. Schalter Ein-Aus / Stumm

1) Drücken Sie eine beliebige Taste, um das Gerät einzuschalten. Halten Sie die Taste PWR gedrückt, um das Gerät auszuschalten.

2) Drücken Sie die Taste MUTE, wenn das Gerät eingeschaltet ist, um die Lautstärke zu deaktivieren.

Betätigen Sie diese Taste erneut, um zur vorhergehenden Lautstärke zurückzukehren.

2. Taste Mode

1) Beim Verbinden eines USB-/SD-/MMC-Gerätes im Radio-Modus, schaltet das Gerät automatisch in den Modus USB/SD/MMC;

Das Gerät kehrt in den Radio-Modus zurück, wenn das USB-Gerät oder die SD-/MMC-Karte entfernt wird.

2) Drücken Sie Mode, um zwischen den verschiedenen Modi (FM RADIO/DAB/USB/SD-MMC/AUX) zu wechseln.

3. Einstellen der Uhr

1) Die Uhrzeit wird nach Drücken der Taste CLK angezeigt.

Das LCD-Display kehrt nach ca. 5 Sekunden zur ursprünglichen Anzeige zurück.

2) Halten Sie zum Einstellen der Uhrzeit im Modus USB/SD/Bluetooth die Taste CLK gedrückt. Die Anzeige beginnt zu blinken. Drehen Sie dann leicht den Regler oder drücken Sie VOL-/VOL + auf der Fernbedienung, um die Uhrzeit einzustellen. Drücken Sie zum Bestätigen auf den SEL-Regler, drehen Sie den Regler erneut oder betätigen Sie VOL-/VOL + auf der Fernbedienung, um die Minuten einzustellen. Bestätigen Sie die eingestellte Uhrzeit durch erneutes Betätigen der Taste CLK

3) Im RADIO-Modus wird die Uhr automatisch eingestellt, sobald sie die Funkübertragungssignale (CLOCKTIME) empfängt. Nehmen Sie eine manuelle Einstellung vor, wenn der ausgewählte Radiosender die Uhrzeit nicht aktualisiert.

4. Audio-Wahlschalter SEL

1) Drehen Sie den Schalter der Lautstärke, um die Lautstärke zu erhöhen oder zu verringern.

2) Drücken Sie mehrmals auf den Lautstärkereglern. Auf dem Display wird "VOL> BAS> TRE> BAL> FAD> LOUD> EQ> DX> ST" angezeigt. Drehen Sie dann den Lautstärkereglern, um die Lautstärke, Tiefen, Höhen, Balance, Fader, loud On/Off, EQ OFF/POP, Rock, Jazz, Class., DX / LOC, Stereo/Mono zu erhöhen/verringern bzw. zu aktivieren/deaktivieren.

3) Betätigen und halten Sie diesen Wahlschalter gedrückt, um die Funktion RDS zu aktivieren.

Hinweis: Das Gerät kann, wenn EQ aktiv ist, die Tiefen- und Höhereinstellungen nicht steuern. DX und ST sind nur im UKW-Radiomodus aktiv.

Radio-Funktionen:

1. Frequenzbereich

1) Betätigen Sie die Taste B/A, um die 3 Radiofrequenzbereiche zu durchsuchen: FM1-FM2-FM3.

.2. Abstimmung

1) Betätigen Sie die Tasten ◀◀/▶▶, um die Funktion der automatischen Frequenzsuche zu aktivieren.

Betätigen Sie die Tasten ◀◀/▶▶ etwa 2 Sekunden. Auf dem Display wird "MANUAL" angezeigt. In diesem Modus können die Frequenzen manuell ausgewählt werden.

2. Speichern von Sendern

Suchen Sie die gewünschte Frequenz, betätigen Sie eine der Vorauswahl-tasten (1-6) für 2 Sekunden und der Sender wird auf der gewählten Taste gespeichert.

3. Automatisches Speichern und Programmsuche.

Beim Drücken der Taste B/A (APS auf der Fernbedienung) für ca. 2 Sekunden beginnt das Radio mit dem Abtasten der Signalstärke über den gesamten Frequenzbereich. Danach werden die 18 Sender mit der höchsten Signalstärke in den jeweiligen Vorwahltasten gespeichert.

3. RDS

Betätigen und halten Sie die Taste des Lautstärkereglers SEL gedrückt, um die RDS- die Funktion zu aktivieren. AF > TA > PTY.

Drehen Sie den SEL-Regler, um AF Ein/Aus zu wählen, und drücken Sie die Taste erneut, um TA zu aktivieren/deaktivieren. Betätigen Sie sie dann nochmals, um PTY zu aktivieren/deaktivieren.

1. Funktion AF (Alternative Frequenz)

Halten Sie den Schalter SEL gedrückt und drehen Sie den Lautstärkeregler, um die Funktion zu aktivieren/deaktivieren.

Ist diese Funktion aktiviert, wird automatisch nach einer alternativen Frequenz gesucht, wenn der ausgewählte Radiosender gestört ist.

Enthält der ausgewählte Sender Verkehrsmeldungen, leuchtet das Symbol TP auf.

2. Funktion TA (Verkehrsmeldung)

Halten Sie die Taste SEL gedrückt, wählen Sie die Funktion TA und drehen Sie den Schalter, um sie zu aktivieren. Das Symbol TA leuchtet auf.

Ist der TA-Modus aktiv, wird die erste übertragene Verkehrsmeldung angezeigt. Befindet sich das Gerät im Modus MP3/SD-MMC/AUX befindet, wird es vorübergehend in den Radio-Modus geschaltet.

Nach dem Ende der Verkehrsmeldung kehrt das Gerät in den vorherigen Modus zurück.

3. Funktion PTY

Betätigen und Drehen Sie den Regler SEL, um den Modus PTY zu aktivieren.

Die Funktion PTY ist wie folgt unterteilt: PTY MUSIC (Musikgruppe) PTY SPEECH (gesprochene Gruppe) und PTY OFF: Wurde einer der PTY-Programmtypen ausgewählt, beginnt das Radio mit der Suche nach Informationen, die dem PTY entsprechen. Es stoppt, wenn eine dieser Informationen gefunden wird.

Geben Sie im Programm PTY MUSIC die Ziffern 1-6 ein, um zwischen den verschiedenen Programmtypen zu wechseln.

Betätigen Sie 1-POP, ROCK, 2 - EASY, LIGHT, oder 3-CLASSIC, OTHER,

Betätigen Sie 4-JAZZ, COUNTRY, 5- NATIONAL, OLDIES, oder 6-FOLK.

Geben Sie im Programm PTY SPEECH die Ziffern 1-6 ein, um zwischen den verschiedenen Programmtypen zu wechseln.

Betätigen Sie 1- NEWS oder 2-SPORT

Betätigen Sie 3- CULTURE oder 4-WEATHER

Betätigen Sie 5- SOCIAL oder 6-TRAVEL

Funktion DAB:

Suche der DAB-Sender

Betätigen und halten Sie die Taste B/A im Modus DAB gedrückt, um den automatischen Sendersuchlauf zu beginnen.

Das Radio speichert automatisch Sender mit einem ausreichend starken Signal. Sobald die Suche abgeschlossen ist, wird der erste gespeicherte Sender automatisch übertragen.

Abstimmung eines DAB-Senders

Betätigen Sie die Tasten , um die gespeicherten DAB-Sender durchzublättern.

Speichern der Radiosender

Wählen Sie den gewünschten Radiosender, betätigen Sie eine der Vorauswahl-tasten (1-6) für etwa 2 Sekunden und der Sender wird auf der gewählten Taste gespeichert.

Anzeige der DAB-Informationen

Betätigen Sie wiederholt die Taste B/A, um die folgenden Informationen durchzublättern (wenn verfügbar).

- Textinformationen in Echtzeit (DLS)
- Signalstärke
- Programmtyp (PTY)
- Frequenz
- Bitrate Codec

Funktion USB:

1. Dieses Gerät kann MP3 / WMA-Dateien lesen, die sich auf dem eingesteckten USB-Gerät oder der SD-/MMC-Karte befinden.
2. Beim Abspielen der Titel von USB erscheint das USB-Symbol auf dem Display.
3. Beim Abspielen der Titel von SD-/MMC-Karten erscheint das SD-Symbol auf dem Display.
4. Handelt es sich beim Dateityp um MP3, erscheint das Symbol MP3 auf dem Display.
5. Handelt es sich beim Dateityp um WMA, erscheint das Symbol WMA auf dem Display.
6. Betätigen Sie die Taste ►►, um zum nächsten Titel zu wechseln, bzw. betätigen Sie die Taste ◀◀, um zum vorherigen Titel zurückzuschalten.
7. Betätigen Sie während der Wiedergabe von MP3 die Taste "1", um die Wiedergabe anzuhalten. Drücken Sie die Taste "1" erneut, um die Wiedergabe fortzusetzen.
8. Betätigen Sie die Taste "2/INT", um die ersten 10 Sekunden jedes Titels anzuhören. Betätigen Sie sie erneut, um diese Funktion aufzuheben.
9. Betätigen Sie die Taste "3/RPT", um die Wiederhol-Funktion zu starten oder aufzuheben.
Der Zyklus ist:

Einzelnen Titel wiederholen → Alles wiederholen → Verzeichnis wiederholen →

10. Betätigen Sie die Taste "4/RDM", um alle MP3-Dateien in zufälliger Reihenfolge abzuspielen. Betätigen Sie sie erneut, um diese Funktion aufzuheben.
11. Betätigen Sie die Taste "5/10-", um 10 Titel zurück zu schalten.
Betätigen und halten Sie diese Taste gedrückt, um zum vorherigen Verzeichnis zurück zu schalten.
12. Betätigen Sie die Taste "6/10+", um 10 Titel vorwärts zu schalten.
Betätigen und halten Sie diese Taste gedrückt, um zum nächsten Verzeichnis zu schalten:

ID3 TAG

1. Ist eine MP3/ WMA-Datei mit ID3 TAG verfügbar, werden die folgenden Informationen automatisch auf dem LI ◀◀ / ►► / angezeigt:
 - Name des Titels mit Dateityp
 - Titel

- Künstler
- Verzeichnis

Mit der Taste B/A können Sie die Informationen des abgespielten Titels schnell erfassen.



- Halten Sie während der Wiedergabe von MP3/WMA-Titeln die Taste B/A etwa 2 Sekunden lang gedrückt, um den Titelsuchmodus mit den folgenden Methoden zu aktivieren:
Sollten Sie während der Wiedergabe des ersten Titels zum Titel 59 wechseln wollen, drücken Sie die Taste B/A. "TRK SCH" wird auf dem LCD-Display angezeigt. Drehen Sie dann am Regler SEL, um die Ziffer "5" auszuwählen, oder drücken Sie "5" auf der Fernbedienung, so dass die erste Ziffer "5" auf dem LCD-Display erscheint. Warten Sie, dann ca. 3 Sekunden und das Gerät schaltet automatisch zur zweiten Ziffer. Drehen Sie den Schalter SEL oder drücken Sie die Ziffer 9 auf der Fernbedienung, damit die zweite Ziffer "9" auf dem LCD-Display erscheint.

Betätigen Sie die Taste „SEL“, um die Auswahl zu bestätigen.

Bluetooth

- Schalten Sie das Gerät ein und aktivieren Sie Bluetooth auf dem mobilen Gerät.
- Das mobile Gerät sucht automatisch nach dem Signal (CAR BT) vom Gerät.
- Verbinden Sie CAR BT mit Ihrem mobilen Gerät.
- Nach erfolgreicher Herstellung der Verbindung leuchtet das Symbol Bluetooth auf dem LCD-Display auf, was bedeutet, dass Bluetooth gekoppelt ist.
- Jetzt kann die Bluetooth-Funktion verwendet werden. Jetzt können Sie Musik abspielen bzw. über das Mobiltelefon Anrufe tätigen/empfangen.
- Drücken Sie, sobald das Mobiltelefon mit Bluetooth gekoppelt wurde, die Taste MODE, um zum Modus Radio/USB/SD/Aux In zurückzukehren.
- Beim Empfang eines eingehenden Anrufs während der Verwendung von Radio/USB/SD/Aux wird die Bluetooth-Funktion automatisch aktiviert. Sobald der Anruf beendet ist, kehrt das Gerät zur vorherigen Funktion zurück (Radio / USB / SD / Aux In).



Annehmen eines Anrufs

- Wenn Sie einen Anruf erhalten, wird die Nummer auf dem LCD-Display angezeigt. Betätigen Sie dann  , um einen Anruf anzunehmen, und  , um aufzulegen.

2. Ist das Gerät ausgeschaltet und ein Anruf geht ein, wird es automatisch eingeschaltet und die Bluetooth-Funktion wird aktiviert. Am Ende des Anrufs wird es automatisch ausgeschaltet.

3. Drücken Sie während des Gesprächs die Taste B/A, um den Anruf vom Gerät zum Telefon und umgekehrt weiterzuleiten.

Ausführen eines Anrufs

- Drücken Sie im BT-Modus B/A ( von der Fernbedienung). Auf dem Display wird „DIAL“ angezeigt. Wählen Sie die Nummer vom TLC. Drücken Sie dann erneut B/A ( von der Fernbedienung), um den Anruf zu tätigen. Betätigen Sie MOD, um aufzulegen ( /C von der Fernbedienung).
- Drücken Sie die Taste RE-DIAL/BND auf der Fernbedienung, um die zuletzt gewählte Nummer anzurufen.

Weitere Funktionen

- Wiedergabegerät für Musik

Im BT-Modus können Sie Multimediadateien vom zugehörigen Gerät anhören und Titel durch Drücken der Tasten ◀▶ ändern.

Deaktivieren Sie die Bluetooth-Funktion vom Mobiltelefon, um sie zu beenden. Das Gerät wird sofort getrennt.

Installation

Montageanleitung:

Installation

Das Gerät verfügt über ein Diebstahlsicherungssystem. Befolgen Sie die unten aufgeführten Installationsanweisungen:

1. Drücken Sie die Verkleidungsplatte gegen das Armaturenbrett, bis sie montiert ist.
2. Setzen Sie das Gerät in das Armaturenbrett ein und drücken Sie das in die Halterung aus Metall, bis es einrastet.

Achtung:

1. Wählen Sie die Montageposition, in der das Gerät keinen Einfluss auf das normale Fahrverhalten des Fahrers hat.
2. Schließen Sie die Verkabelung vorübergehend an, bevor Sie die Installation abschließen. Vergewissern Sie sich, ob alles richtig angeschlossen wurde und das System richtig funktioniert.

Verwenden Sie für eine sichere Installation die vom Hersteller bereitge Montageteeile:

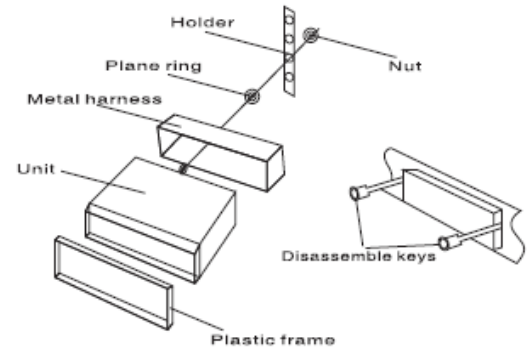

Holder	Halterung
Nut	Mutter
Plane ring	Flacher Ring
Metal harness	Metallgehäuse
Unit	Gerät
Disassemble keys	Passfedern zur Demontage
Plastic frame	Kunststoffrahmen

Ausbau:

Stecken Sie die mit dem Gerät gelieferten Hebel in die Schlitze auf beiden Seiten des Geräts, bis sie einrasten. Beim Ziehen an den Hebeln ist es möglich, das Gerät aus dem Armaturenbrett zu entfernen.

ANLEITUNG ZU EIN- UND AUSBAU

Montageanleitung:

Verbinden Sie die Verkabelung des Geräts mit dem Block und schieben Sie alles zusammen nach innen. Schieben Sie die Anlage in die Instrumententafel und drücken Sie das Gerät in die Metallhalterung, bis es einrastet.

Wenn der Montagewinkel mehr als 30 Grad beträgt, funktioniert das Gerät möglicherweise nicht richtig.

Der Installationsort sollte das normale Fahrverhalten des Fahrers nicht beeinträchtigen oder die Fahrgäste verletzen, wenn das Fahrzeug plötzlich gebremst wird.

AUSBAUANLEITUNG:

Entfernen Sie den Kunststoffrahmen, stecken Sie die Schlüssel in die Öffnungen in der Verkleidung und ziehen Sie kräftig an den Schlüsseln, um das Gerät vom Instrumentenfeld zu entfernen.

CONNETTORE ISO

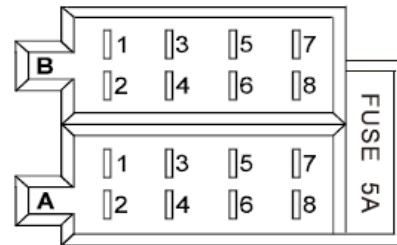
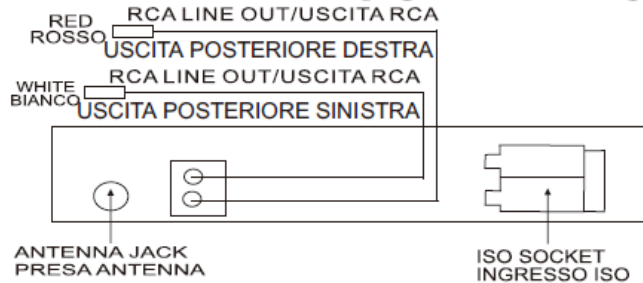

ISO SOCKET SKETCH

CONNETTORE A

- 1.
- 2.
- 3.
4. Memoria +12V
5. Uscita Auto Antenna B+
- 6.
7. 12V (alla chiave accensione)
8. Massa

CONNETTORE B

1. Altoparlante posteriore destro (+)
2. Altoparlante posteriore destro (-)
3. Altoparlante anteriore destro (+)
4. Altoparlante anteriore destro (-)
5. Altoparlante anteriore sinistro (+)
6. Altoparlante anteriore sinistro (-)
7. Altoparlante posteriore sinistro (+)
8. Altoparlante posteriore sinistro (-)

Connettore ISO	ISO-Stecker
Uscita RCA	RCA-Ausgang
Uscita posteriore destra	Ausgang hinten rechts
Uscita posteriore sinistra	Ausgang hinten links
Pres antenna	Antennenanschluss
Ingresso ISO	ISO-Eingang
Fuse	Sicherung
ISO Socket Sketch	Zeichnung des ISO-Anschlusses
Connettore	Stecker
Memoria 12 V	Speicher 12V
Uscita Auto Antenna B+	Antennenausgang B+ Auto
12V (alla chiave accensione)	12V (am Zündschlüssel)
Massa	Masse
Altoparlante posteriore destro	Lautsprecher hinten rechts
Altoparlante anteriore destro	Lautsprecher vorn rechts
Altoparlante anteriore sinistro	Lautsprecher vorn links
Altoparlante posteriore sinistro	Lautsprecher hinten links

Lösung von Problemen

Erscheinung	Ursache	Lösung
Keine Stromversorgung	Kabel des Lautsprechers hat sich gelöst. Anschluss der Stromversorgung locker.	Überprüfen Sie, ob alle Strom- und Lautsprecherkabel fest angeschlossen sind.
	Sicherung durchgebrannt.	Die Sicherung auswechseln.
Kein Ton.	Die Lautstärke ist auf das Minimum eingestellt.	Die Lautstärke auf den gewünschten Wert einstellen.
	Falsche Verkabelung.	Überprüfen Sie die Anschlüsse.
Das Radio und die automatische Auswahl der Radiosender funktionieren nicht.	Das Antennenkabel ist nicht angeschlossen oder das Signal ist zu schwach.	Wählen Sie den Sender manuell. Stecken Sie das Antennenkabel gut fest.
Der Player ist eingeschaltet, aber es sind keine Titel zu hören.	Das Dateiformat ist nicht MP3/WMA.	Stellen Sie sicher, dass die auf dem USB-Gerät oder der SD-Karte gespeicherten Titel im MP3/WMA-Format vorliegen.

Technische Daten

Autoradio UKW/DAB+ Stereo elektronische PLL -Abstimmung

Automatische APS-Abstimmung

Abstimmung Manueller/Automatischer Suchlauf nach oben/unten

System Radio Data System

Wiedergabe von Musik im Format MP3 und WMA über den Eingang USB1 und von SD/MMC

Funktion EQ (Flat, Rock, Pop, Jazz, Class)

Funktion Ton an/aus

Integriertes Bluetooth für Freisprech-Anrufe und Musikwiedergabe

Zusätzlicher Eingang auf Vorderseite (AUX IN)

Elektronische digitale PLL-Abstimmung Vorauswahl von 18 UKW-Sendern 6 UKW1+6 UKW2 + 6UKW3) 6 DAB

DAB: Bereich III (Frequenz 174.928-239.200MHz)

Eingang USB2 zum Aufladen von Mobilgeräten

Leistung 180W (45W x 4)

ISO-Stecker

Ausgang Pre RCA

Leistung – 12V DC

Erdung – negative Elektrode

Maximaler Strom – 5A (MAX)

Abmessungen (L * T * H) – 178 X 80 X 50mm

Gewicht: 0,50 Kg

Betriebstemperatur -20C ~ +60C

Audio

Impedanz der Lautsprecher – 4 Ohm ~ 8 Ohm

UKW-Abstimmung

Frequenzbereich – 87.5 – 108 MHz

Verwendbare Empfindlichkeit – 10dB (S/N 30 dB) \leq 15 dB